



WALLNÖFER

SOLAR & WALLTHERM® ÖFEN

Solarsysteme & Walltherm® Öfen The Original

Preisliste 2024 V1

Heizen mit Sonne & Holz



Sonnenkollektoren mit Flachrohrtechnik

Hygiene - Schichtspeicher

Holz- Kaminöfen und Pelletöfen

mit Holzvergaserbrenntechnik

Touch Heizungssteuerungen



Unser Fußabdruck

100 % nachhaltig



Unser Headquarter und Werk in Prad werden beheizt mit **160 m² Wallnöfer Sonnenkollektoren** einem **23.000 lt Schichtspeicher** und dem **Walltherm[®]** Kaminofen.



Überschüssige Solarwärme liefern wir an das Fernwärmenetz.

Unser **Strom** wird von der hauseigenen **PV- Anlage** erzeugt und wenn nötig beziehen wir Strom aus Wasserkraft.



Teuerungszuschläge auf Preisliste 2024 V.1:

Aufgrund der geopolitischen schwierigen Lage sind Energie- und Rohstoffpreise zum Teil soweit angestiegen, dass wir nicht darum herum kommen Teuerungszuschläge auf unsere Listenpreise hinzuzufügen.

Die Wahl Teuerungszuschläge anzuwenden anstelle die Listenpreise extrem zu erhöhen, haben wir getroffen, damit unsere Produkte für unsere geschätzten Endkunden weiterhin erschwinglich bleiben. Wir hoffen auf Verständnis bei unseren Partnern und Handwerkern.



Produktgruppe:	Code:	Artikel:	Teuerungszuschlag netto in Euro ohne Mwst:
A	SW2020G-COM	Sonnenkollektor KA88/2020 Comfort 2,5 m ²	50 Euro
A	SW2020G	Sonnenkollektor KA88/2020 INOX 2,5 m ²	50 Euro
A	SW2020S	Sonnenkollektor KA88/2020 SMART 2,0 m ²	50 Euro



Produktgruppe:	Code:	Artikel:	Teuerungszuschlag netto in Euro ohne Mwst:
B	SW0700	Logix24 Kombi 600	250 Euro
B	SW0701	Logix24 Kombi 1000	300 Euro
B	SW0702	Logix24 Kombi 1300	300 Euro



Produktgruppe:	Code:	Artikel:	Teuerungszuschlag netto in Euro ohne Mwst:
C	WT3000S	Walltherm AIR	515 Euro
C	WT1010	Walltherm Vajolet	515 Euro
C	WT1010-ORA	Walltherm Vajolet ohne Rücklaufhochhaltegruppe	515 Euro
C	WT1030S	Walltherm Vajolet Basic	515 Euro
C	WT1030S-ORA	Walltherm Vajolet Basic ohne Rücklaufhochhaltegruppe	515 Euro

Preise in Euro ohne Mwst. und Transport

Angebotsanfrage Solaranlage:



WALLNÖFER

SOLAR & WALLTHERM® ÖFEN

Ihre Adresse:

Name: _____

Adresse: _____

Tel. _____

Mail: _____

Pflichtfeld:

- Die Datenschutzbestimmungen nach gültiger DSGVO (EU 2016/679) habe ich zur Kenntnis genommen und stimme ihnen zu. siehe www.wallnoefer.it AGB & Datenschutz

Optional:

- Ich stimme zu, dass zum Zwecke der Beratung und Angebotserstellung meine Adresse an Händler vor Ort weitergeleitet werden.

Optional:

- Ich möchte den Wallnöfer Newsletter erhalten um über neue Produkte auf dem Laufenden gehalten zu werden.

Wir bitten Sie den Fragebogen bestmöglichst auszufüllen:

Notiz: _____

Für was wird die Solaranlage vorgesehen:

- Beheizung des Brauchwassers
 Beheizung des Brauchwassers und teilsolare Raumheizung
 Beheizung eines Schwimmbades

anders: _____

Neigung der Solaranlage (Dachneigung): _____ °

Welches Montagesystem soll vorgesehen werden:

Aufziegelmontage Blechdachmontage Biberschwanzdach

Stativmontage mit Neigung: _____ ° neigbares Stativ Fassadenmontage 90°

In welcher Position werden die Kollektoren montiert: vertikal horizontal

Gewünschter Kollektortyp KA88/2020:

- Großformat (2,5 m²) mit Edelstahlgehäuse
 Großformat (2,5 m²) mit Aluminiumgehäuse Smart (2 m²) mit Aluminiumgehäuse

Gewünschte Boiler/Speichervariante: (Angabe nicht zwingend erforderlich)

emailierter Boiler Compact Boiler

Speicher Logix24 (mit Wellrohrspirale) Logix24 Puffer Logix24 Solar (ohne Wellrohrspirale)
 Niro R2

Zusatzheizung: Walltherm Mod: _____ bitte anbieten bereits installiert

Ölkessel Gasheizung Biomasse Strom Wärmepumpe _____

Bei heizungsunterstützenden Solaranlagen benötigen wir noch folgende Daten:

Wie groß ist die zu beheizende Fläche: _____ m²

Welche Raumheizung ist vorhanden: Fußbodenheizung Wandheizung Heizkörper _____

Wie ist der Wärmebedarf Ihres Hauses: _____ kwh/m², Jahr

Bei Solaranlagen für Schwimmbäder benötigen wir noch folgende Daten:

Freibad Größe und Tiefe: _____ m Hallenbad Größe und Tiefe _____ m mit Entfeuchtungsanlage
 nächtliche Abdeckung vorhanden

Transport: im Angebot anführen

Solarsets:



Set Solino 300



2 x Kollektor KA88/2020 Smart (2 m²)

Aufziegelmontageset für 2 Kollektoren, vertikale Anordnung, 1 Reihe
Set Verschraubungen 2 Kollektoren vertikale Anordnung
Frostschutzmittelkonzentrat 10 lt

Boiler Compact 300 lt (2 Wärmetauscher)

mit Digitalsteuerung
mit Pumpengruppe 220 Volt
mit Solar- Ausdehnungsgefäß



Solaranlage für die Brauchwassererwärmung eines 4 Personenhaushaltes.

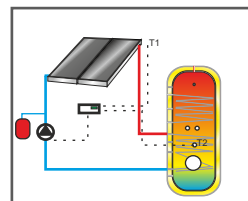
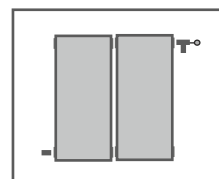

Code & Preis folgen in Kürze

+ Teuerungszuschlag siehe Seite 3

Set Solino 500



2 x Kollektor KA88/2020 Comfort (2,5 m²)

Aufziegelmontageset für 2 Kollektoren, vertikale Anordnung, 1 Reihe
Set Verschraubungen 2 Kollektoren vertikale Anordnung
Frostschutzmittelkonzentrat 10 lt

Boiler Compact 500 lt (2 Wärmetauscher)

mit Digitalsteuerung
mit Pumpengruppe 220 Volt
mit Solar- Ausdehnungsgefäß



Solaranlage für die Brauchwassererwärmung eines 5 - 6 Personenhaushaltes.

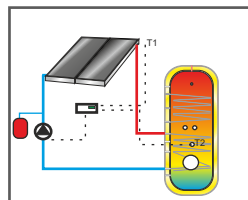
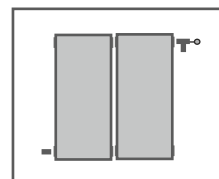

Code & Preis folgen in Kürze

+ Teuerungszuschlag siehe Seite 3

Solarset 5m² mit Kombispeicher:



2 x Kollektor KA88/2020 Comfort (2,5 m²)

Aufziegelmontageset für 2 Kollektoren, vertikale Anordnung, 1 Reihe
Set Verschraubungen 2 Kollektoren vertikale Anordnung
Regelung WAL04

Pumpengruppe mit HE- Pumpe 220 V

Frostschutzmittelkonzentrat 10 lt

Ausdehnungsgefäß Solaranlage 24 lt

Ausdehnungsgefäß Heizung 50 lt

Speicher Niro R2 600 lt mit zwei Wärmetauschern und Frischwasserwärmetauscher



Solaranlage für einen 4 - 5 Personenhaushalt mit Kombispeicher, etwas Heizungsunterstützung und Möglichkeit jede beliebige Zusatzheizung in das System einzubinden. Je nach Standort und Lage sollte die Solarfläche um einen weiteren Kollektor erweitert werden.

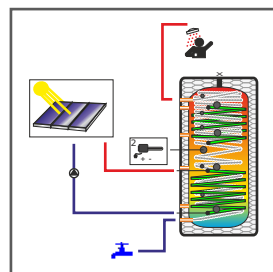
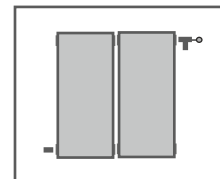

Code & Preis folgen in Kürze

+ Teuerungszuschlag siehe Seite 3



Solarset 6 m²:



3 x Kollektor KA88/2020 Smart (2 m²)

Aufziegelmontageset für 3 Kollektoren,
vertikale Anordnung, 1 Reihe
Set Verschraubungen 3 Kollektoren
vertikale Anordnung
Regelung STDC
Pumpengruppe mit HE- Pumpe 220 V
Frostschutzmittelkonzentrat 10 lt
Ausdehnungsgefäß Solaranlage 24 lt

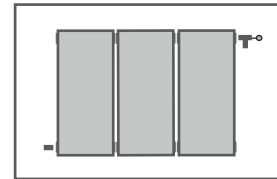

Code & Preis
folgen in Kürze

Solarset 8 m²:



4 x Kollektor KA88/2020 Smart (2 m²)

Aufziegelmontageset für 4 Kollektoren,
vertikale Anordnung, 1 Reihe
Set Verschraubungen 4 Kollektoren
vertikale Anordnung
Regelung STDC
Pumpengruppe mit HE- Pumpe 220 V
Frostschutzmittelkonzentrat 25 lt
Ausdehnungsgefäß Solaranlage 35 lt

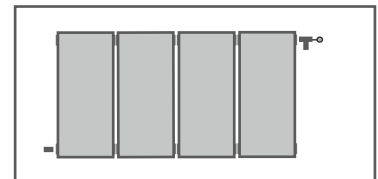

Code & Preis
folgen in Kürze

Solarset 10 m²:



5 x Kollektor KA88/2020 Smart (2 m²)

Aufziegelmontageset für 5 Kollektoren,
vertikale Anordnung, 1 Reihe
Set Verschraubungen 5 Kollektoren
vertikale Anordnung
Regelung STDC
Pumpengruppe mit HE- Pumpe 220 V
Frostschutzmittelkonzentrat 25 lt
Ausdehnungsgefäß Solaranlage 35 lt

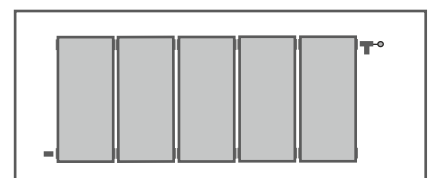

Code & Preis
folgen in Kürze

Solarset 6 m² mit Kombispeicher in den Varianten mit und ohne Walltherm® Kaminofen:



6 m²

mit WARO Flachrohrtechnik

max. Power output solar system 4.722 Watt

3 x Kollektor KA88/2020 Smart (2 m²)

Aufziegelmontageset für 3 Kollektoren, vertikale Anordnung, 1 Reihe
 Set Verschraubungen 3 Kollektoren vertikale Anordnung
 Regelung WAL04 mit Zusatzfühler PT1000
 Pumpengruppe mit HE- Pumpe 220 V
 Frostschutzmittelkonzentrat 10 lt
 Ausdehnungsgefäß Solaranlage 24 lt
 Ausdehnungsgefäß Heizung 50 lt
Niro R2 Speicher 600 lt mit 2 Wärmetauschern und Frischwasserwärmetauscher

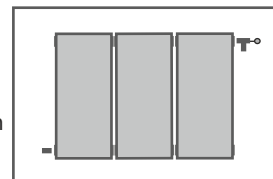

Walltherm® Vajolet inkl. Rücklaufanhebungsgruppe und Reinigungsset



Kompletanlage bestehend aus Solaranlage und wasserführendem Walltherm® Kaminofen. Geeignet für eine Wohnfläche von ca. 80 m² und einen 4 - 5 Personenhaushalt. Je nach Standort und Lage sollte die Solarfläche um einen weiteren Kollektor erweitert werden.

Set Solaranlage 6 m², Zubehör und Speicher Niro R2 600 (Variante ohne Walltherm® Ofen):

Set Solaranlage 6 m², Zubehör und Speicher Niro R2 600 mit Walltherm® Ofen:

Code & Preis folgen in Kürze

*+ Teuerungszuschlag

Code & Preis folgen in Kürze

*+ Teuerungszuschlag

Set mit 8 m² Solaranlage mit Schichtspeicher 1000 lt in Variante mit und ohne Walltherm® Kaminofen:



mit WARO Flachrohrtechnik

8 m²

max. Power output solar system 6.296 Watt

Logix24 Kombi 1.000

Logix24 Kombispeicher

Walltherm® Vajolet

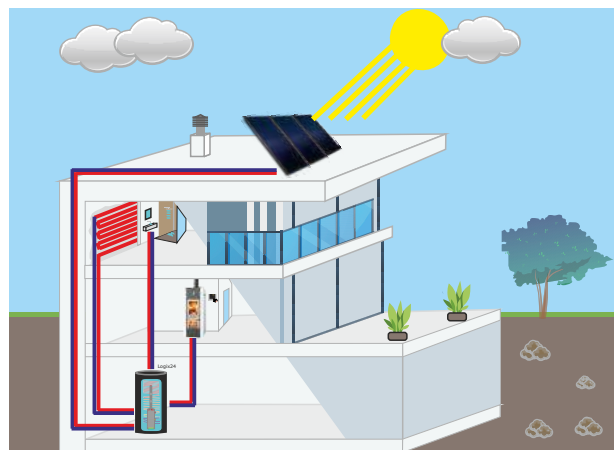

4 x Kollektor KA88/2020 Smart (2 m²)

Aufziegelmontageset für 4 Kollektoren parallel in einer Reihe
 Set Verschraubungen 4 Koll., vertikale Anordnung, 1 Reihe
 Digitale Steuerung WAL04 mit Zusatzfühler PT1000
 Pumpengruppe mit HE- Pumpe 220 V
 Frostschutzmittelkonzentrat 25 lt
 Ausdehnungsgefäß Solaranlage 35 lt
 Ausdehnungsgefäß Heizung 80 lt
Schichtspeicher Logix24 Kombi 1.000 lt mit Solar- Schichtwärmetauscher aus Kupfer und hygienischem Frischwassersystem

Walltherm® Vajolet inkl. Rücklaufanhebungsgruppe



Set bestehend aus 8 m² Solaranlage und wasserführendem Walltherm® Kaminofen. Geeignet für eine Wohnfläche von ca. 130 m² und einen 5 - 6 Personenhaushalt.

Set Solaranlage 8 m², Zubehör Schichtspeicher Logix24 Kombi 1000 (Variante ohne Walltherm® Ofen):

Set Solaranlage 8 m², Zubehör Schichtspeicher Logix24 Kombi 1000 und Walltherm® Ofen:

Code & Preis folgen in Kürze

*+ Teuerungszuschlag

Code & Preis folgen in Kürze

*+ Teuerungszuschlag

Solarset 5m² mit Kombispeicher in den Varianten mit und ohne Walltherm® Kaminofen:



2 x Kollektor KA88/2020 Comfort (2,5 m²)

Aufziegelmontageset für 2 Kollektoren, vertikale Anordnung, 1 Reihe
 Set Verschraubungen 2 Kollektoren vertikale Anordnung
 Regelung WAL04 mit Zusatzfühler PT1000
 Pumpengruppe mit HE- Pumpe 220 V
 Frostschutzmittelkonzentrat 10 lt
 Ausdehnungsgefäß Solaranlage 24 lt
 Ausdehnungsgefäß Heizung 50 lt
Niro R2 Speicher 600 lt mit 2 Wärmetauschern und Frischwasserwärmetauscher

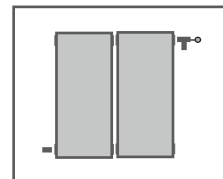

Walltherm® Vajolet inkl. Rücklaufanhebungsgruppe und Reinigungsset



Komplettanlage bestehend aus Solaranlage und wasserführendem Walltherm® Kaminofen. Geeignet für eine Wohnfläche von ca. 80 m² und einen 4 - 5 Personenhaushalt. Je nach Standort und Lage sollte die Solarfläche um einen weiteren Kollektor erweitert werden.

Set Solaranlage 5 m², Zubehör und Speicher Niro R2 600 (Variante ohne Walltherm® Ofen):

Set Solaranlage 5 m², Zubehör und Speicher Niro R2 600 mit Walltherm® Ofen:

Code & Preis folgen in Kürze

*+ Teuerungszuschlag

Code & Preis folgen in Kürze

*+ Teuerungszuschlag

Solarset 7,5 m² mit Kombispeicher in Varianten mit und ohne Walltherm® Kaminofen:



Niro R2

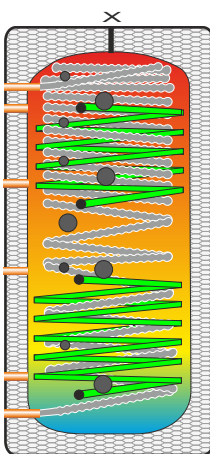

Walltherm® Vajolet

Set bestehend aus 3 Sonnenkollektoren KA88/2020 Comfort, dem wasserführenden Walltherm® Kaminofen und eines Niro R2 Speichers mit zwei Wärmetauschern und mit einem hygienischen Frischwasserwärmetauscher. Kombinierbar mit weiteren Heizquellen wie: Öl- Gaskessel

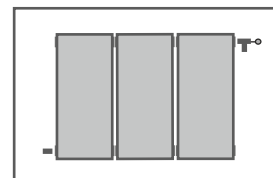

Komplettanlage bestehend aus Solaranlage und wasserführendem Walltherm® Kaminofen. Geeignet für eine Wohnfläche von ca. 100 m² und einen 4 - 5 Personenhaushalt.

3 x Kollektor KA88/2020 Comfort

mit Aufdachhalterungen vertikale Positionierung, Pumpengruppe, Ausdehnungsgefäß Solar 35 lt und Heizung 50 lt, 25 lt Frostschutz und Regler WAL04 mit Zusatzfühler

Kombispeicher Niro R2 800 lt

mit zwei Wärmetauschern und Frischwasserwärmetauscher

Walltherm® Vajolet

inkl. Rücklaufanhebungsgruppe und Reinigungsset

Set Solaranlage 7,5 m², Zubehör und Speicher Niro R2 800 (Variante ohne Walltherm® Ofen):

Code & Preis folgen in Kürze

*+ Teuerungszuschlag

Beispielschema:

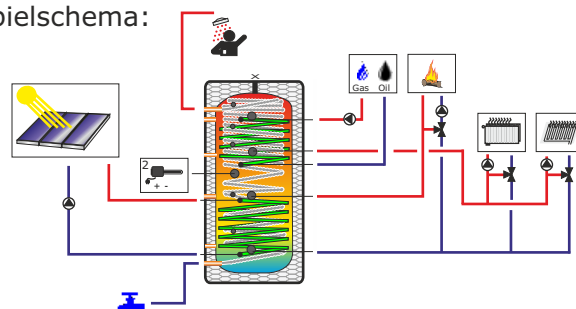

Set Solaranlage 7,5 m², Zubehör und Speicher Niro R2 800 inklusive Walltherm® Ofen:

Code & Preis folgen in Kürze

*+ Teuerungszuschlag

Preise in Euro ohne MwSt und Transport.

Druckfehler, technische und sonstige Änderungen vorbehalten.

Heizen mit Sonne und Holz:



Set mit 7,5 m² Solaranlage mit Schichtspeicher 600 It in Variante mit und ohne Walltherm® Kaminofen:

Beispielschema:

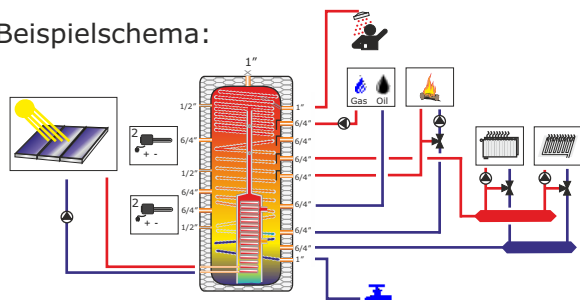

mit WARO Flachrohrtechnik

7,5m²

max. Power output solar system 5.715 Watt

Logix24 Kombi

600

Logix24 Kombispeicher

Walltherm® Vajolet

3 x Kollektor KA88/2020 Comfort (2,5 m²)

Aufziegelmontageset für 3 Kollektoren parallel in einer Reihe
Set Verschraubungen 3 Kollektoren, vertikale Anordnung, 1 Reihe
Digitale Steuerung WAL04 mit Zusatzfühler PT1000
Pumpengruppe mit Hocheffizienz- Pumpe 220 V
Frostschutzmittelkonzentrat 25 lt
Ausdehnungsgefäß Solaranlage 35 lt
Ausdehnungsgefäß Heizung 50 lt

Schichtspeicher Logix24 Kombi 600 It

mit Solar- Schichtwärmetauscher aus Kupfer und hygienischem Frischwassersystem

Walltherm® Vajolet inkl. Rücklaufanhebungsgruppe

Set Solaranlage 7,5 m², Zubehör Schichtspeicher Logix24 Kombi 600: (Variante ohne Walltherm® Ofen)

Set Solaranlage 7,5 m², Zubehör Schichtspeicher Logix24 Kombi 600 mit Walltherm® Ofen:



Set 7,5 m² Solaranlage mit wasserführendem Walltherm® Kaminofen. Geeignet für eine Wohnfläche von ca. 100 m² und einen 4 - 5 Personenhaushalt.

Code & Preis folgen in Kürze

*+ Teuerungszuschlag

Code & Preis folgen in Kürze

*+ Teuerungszuschlag

Set mit 10 m² Solaranlage mit Schichtspeicher 1000 It in Variante mit und ohne Walltherm® Kaminofen:

mit WARO Flachrohrtechnik

10m²

max. Power output solar system 7.620 Watt

Logix24 Kombi 1.000

Logix24 Kombispeicher

Walltherm® Vajolet

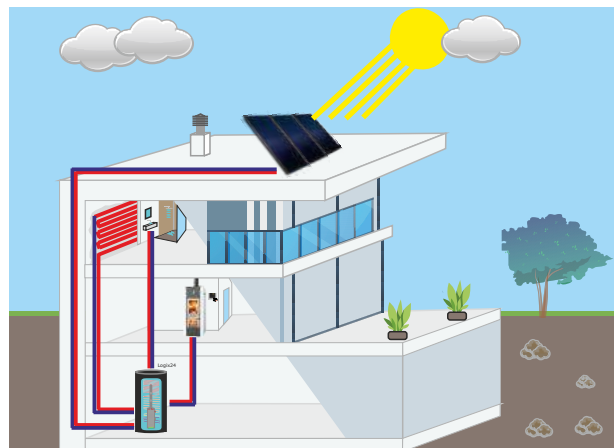

4 x Kollektor KA88/2020 Comfort (2,5 m²)

Aufziegelmontageset für 4 Kollektoren parallel in einer Reihe
Set Verschraubungen 4 Koll., vertikale Anordnung, 1 Reihe
Digitale Steuerung WAL04 mit Zusatzfühler PT1000
Pumpengruppe mit HE- Pumpe 220 V
Frostschutzmittelkonzentrat 25 lt
Ausdehnungsgefäß Solaranlage 35 lt
Ausdehnungsgefäß Heizung 80 lt

Schichtspeicher Logix24 Kombi 1.000 It

mit Solar- Schichtwärmetauscher aus Kupfer und hygienischem Frischwassersystem

Walltherm® Vajolet inkl. Rücklaufanhebungsgruppe

Set Solaranlage 10 m², Zubehör Schichtspeicher Logix24 Kombi 1000 (Variante ohne Walltherm® Ofen):

Set Solaranlage 10 m², Zubehör Schichtspeicher Logix24 Kombi 1000 und Walltherm® Ofen:



Set bestehend aus 10 m² Solaranlage und wasserführendem Walltherm® Kaminofen. Geeignet für eine Wohnfläche von ca. 150 m² und einen 5 - 7 Personenhaushalt.

Code & Preis folgen in Kürze

*+ Teuerungszuschlag

Code & Preis folgen in Kürze

*+ Teuerungszuschlag

Preise in Euro ohne MwSt und Transport.
Druckfehler, technische und sonstige Änderungen vorbehalten.

KA88/2020

Der Hochleistungs- Sonnenkollektor
von Wallnöfer Energiesysteme

wenn Leistung zählt

Product group



Die Premiumklasse der thermischen Sonnenkollektoren

Kollektor KA88/2020 Smart (2 m²)

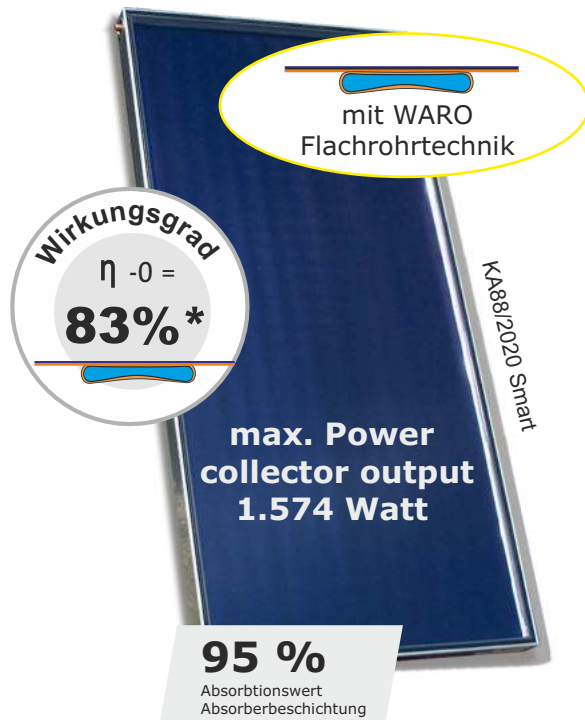

KA88/2020 Smart 2 m² mit **Aluminiumwanne**

Höhe:	88 mm
Breite:	1050 mm
Länge:	1940 mm
Gesamtfläche:	2,0 m ²
Absorberfläche:	1,9 m ²
Flüssigkeitsinhalt im Absorber:	0,6 l/m ²
Leergewicht/Koll.:	30 kg
Betriebsdruck:	max. 6 bar
max. Prüfdruck:	9 bar
max. Stillstandtemp.:	250°C
Keymark zertifiziert	

SW2020S

750,00.-

+ Teuerungszuschlag siehe Seite 3

5 Jahre Herstellergarantie



Vollkupferabsorber

Absorberfläche in Kupfer mit
Absorptionswert: **95%**

Gehärtetes Solarglas
mit 92% Transparenz

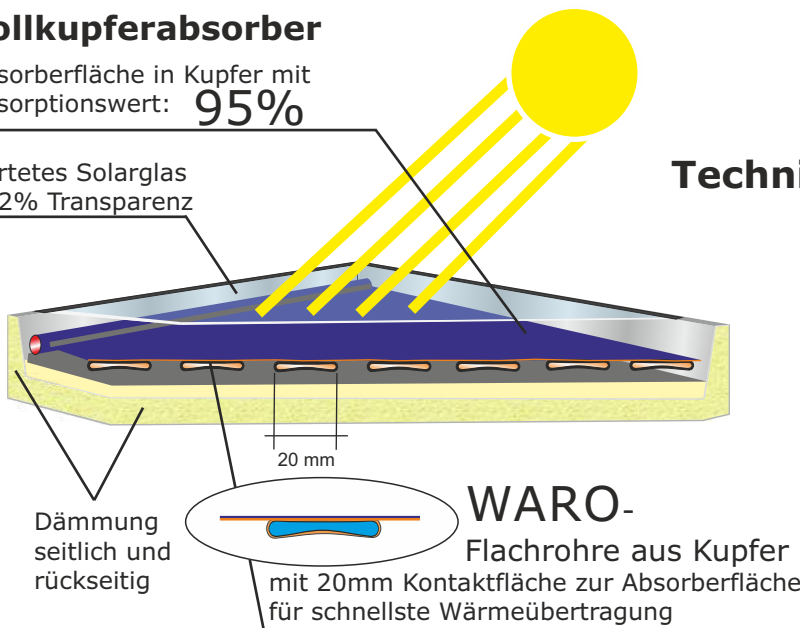

Technische Daten KA88/2020:

Anschluss:

Klemmringverschraubung 22 mm.

Abdeckung:

Solarspezialglas mit 92 % Transparenz
(hagelresistent)

Wärmedämmung: Steinwolle 50 mm

Wärmeverlust: ca. 3,4 W/m²k

Absorberbeschichtung: Hochselektivbeschichtung
auf **Kupferblech**
 $\alpha = 0,95$ $\epsilon = 0,05$

Kollektorwanne:

ganz aus rostfreiem Edelstahl geformt
(nur bei Großformat) meerwasserresistent
oder aus Aluminium

Fluid: Frostschutzmittel (Glycol) 40:60

Nennvolumenstrom:

bei high flow-Betrieb 50l/m²,h
bei low-flow Betrieb 30 l/m²,h

Top Wirkungsgrade !!!! $\eta-0 = 0,83$

Preise in Euro ohne MwSt und Transport.
Druckfehler, technische und sonstige Änderungen vorbehalten.

Die Premiumklasse der thermischen Sonnenkollektoren



Zur Zeit gibt es nahezu in allen Ländern gute Förderungen.

mit Vollkupferabsorber

*dank patentierter Waro - Flachrohrtechnik

KA88/2020 Großformat 2,5 m²

Höhe:	88 mm
Breite:	1050 mm
Länge:	2350 mm
Gesamtfläche:	2,47 m ²
Absorberfläche:	2,31 m ²
Flüssigkeitsinhalt im Absorber:	0,6 l/m ²
Leergewicht/m ² :	ca. 16 kg/m ²
Leergewicht/Koll.:	39 kg
Betriebsdruck:	max. 6 bar
max. Prüfdruck:	9 bar
max. Stillstandstemp.:	250°C
Keymark zertifiziert	

KA88/2020 Comfort Großformat 2,5 m² mit **Aluwanne**

SW2020G-COM 860,00.-
+ Teuerungszuschlag siehe Seite 3

KA88/2020 INOX Großformat 2,5 m² mit **Edelstahlwanne**

SW2020G 950,00.-
+ Teuerungszuschlag siehe Seite 3

Ein Südtiroler Qualitätsprodukt

5 Jahre Herstellergarantie auf Kollektor mit Aluwanne

10 Jahre Herstellergarantie auf Kollektor mit Edelstahlwanne

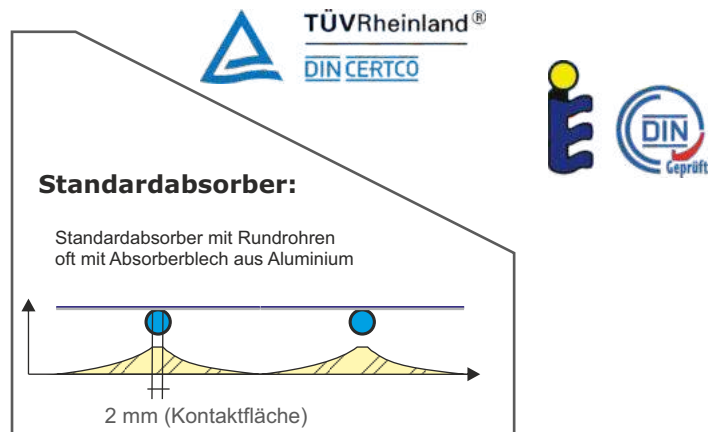
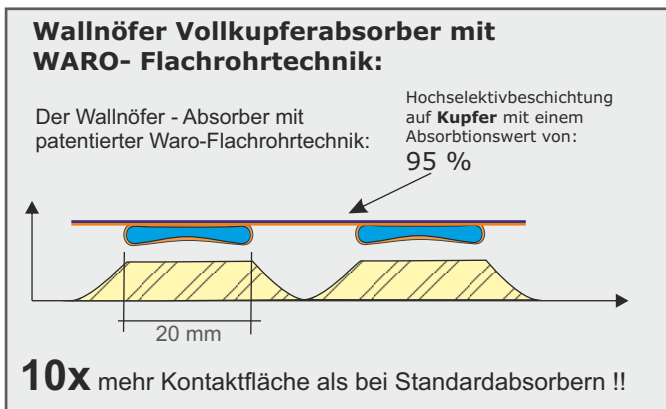

Anschlussmöglichkeiten der Wallnöfer Kollektoren:

Unsere Kollektoren kann man vertikal oder auch horizontal montieren:

vertikal:

horizontal*:

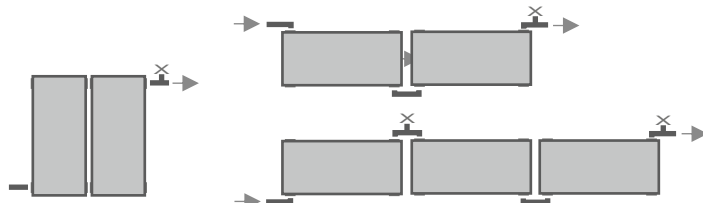

*Info: Falls die Kollektoren horizontal mit 90° Neigung montiert werden, so müssen die seitl. Lüftungsöffnungen (Rosetten) vor Regen und Spritzwasser geschützt werden. Eine separate Abdeckung wird von Wallnöfer zur Verfügung gestellt.

Preise in Euro ohne Mwst und Transport. Druckfehler, technische und sonstige Änderungen vorbehalten.

Montagevarianten:



Aufziegelmontageset

Kollektorhalterungen mit Schienen und Niederhaltern für die Befestigung der Kollektoren auf den Dachziegeln.

vertikale Aufstellung

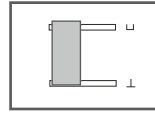

vertikale Aufstellung mit zusätzlicher Schiene für hohe Schneebelastung empfohlen ab 1300 m ü.Meeresspiegel

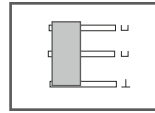

horizontale Aufstellung übereinander

i Bei dieser Variante sind die Kompensatorverschraubungen zwingend zu montieren.

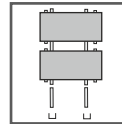

horizontale Aufstellung nebeneinander od. einzeln

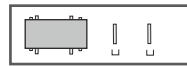

Kollektor: Smart & Großformat

SWSG101

148,00

Preis pro Kollektor

SWSG102

237,00

Preis pro Kollektor

SWSG201

222,00

Preis pro Kollektor

SWSG202

222,00

Preis pro Kollektor

Montageset mit Stockschrauben

Montageset mit T- Schienen, Niederhalter und Stockschrauben für die Befestigung von Sonnenkollektoren auf Trapezblechdächern, Ziegeldächern

vertikale Aufstellung

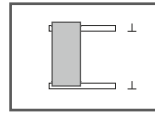

vertikale Aufstellung mit zusätzlicher Schiene für hohe Schneebelastung empfohlen ab **1300 m ü. Meeresspiegel**

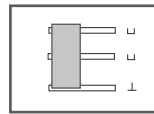

horizontale Aufstellung übereinander

i Bei dieser Variante sind die Kompensatorverschraubungen zwingend zu montieren.

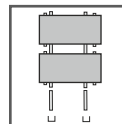

horizontale Aufstellung nebeneinander

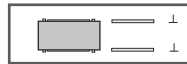

SWSG105

139,00

Preis pro Kollektor

SWSG106

222,00

Preis pro Kollektor

SWSG205

201,00

Preis pro Kollektor

SMART

Großformat

SWSS206 SWG206

193,00

201,00

Preis pro Kollektor

Kollektor: Smart & Großformat

SWSG107

98,00

Preis pro Kollektor

SMART

Großformat

SWSS207 SWG207

156,00

177,00

Preis pro Kollektor

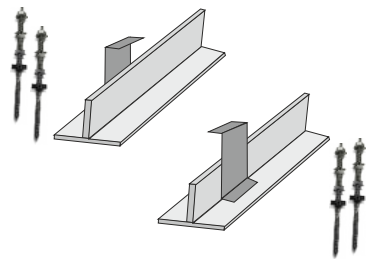

i Wird z.B. bei Trapezblechdach verwendet.



Stockschraube

SW0159

9,90

Einzelne Stockschraube mit Gummiabdichtung.

Einzelne Auf- Ziegelhalterung

SW0109

24,00



Set T-Schienen pro Kollektor ohne Befestigungsmaterial

mit Niederhaltern für die Kollektoren.

vertikale Aufstellung

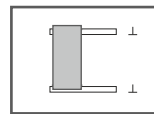
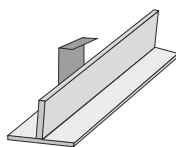

horizontale Aufstellung nebeneinander

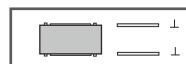

Montagevarianten:



Halterungen für Blechfalzdach:

Kollektorhalterungen (Schneefalzklammern) mit Schienen und Niederhaltern für die Befestigung der Kollektoren auf dem Blechdach.

 Blechfalzdach:

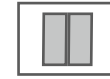

vertikal

Kollektor: Smart & Großformat

SWSG110

139,00



horizontal

Smart

Großformat

SWSS210

SWG210

193,00

201,00

Preis pro Kollektor



Stativ starr

Preis pro Kollektor

Grund- und Kollektorauflagerahmen aus Aluprofilen gefertigt. Geeignet für die Aufstellung auf dem Boden oder Flachdach.



Bitte verwenden Sie die unten angeführten Codes, wenn Sie ein Stativ bestellen. Danke

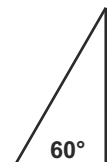
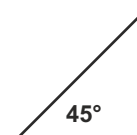

Kollektortyp:

Smart

SWS230

302,00

SWS245

302,00

SWS260

302,00

Großformat

SWG230

319,00

SWG245

319,00

SWG260

319,00

Preis pro Kollektor



horizontale
Aufstellung



vertikale
Aufstellung

Smart

SWS130

250,00

SWS145

250,00

SWS160

250,00

Großformat

SWG130

268,00

SWG145

268,00

SWG160

268,00

Preis pro Kollektor

Stativvarianten:



Stativ Maßanfertigung



Auf Wunsch fertigen wir auch Stativ nach Maßzeichnungen. Als Material werden Aluprofile verwendet.



In diesen Fällen, benötigen wir von Ihnen eine Detailzeichnung.

Beispielskizze:

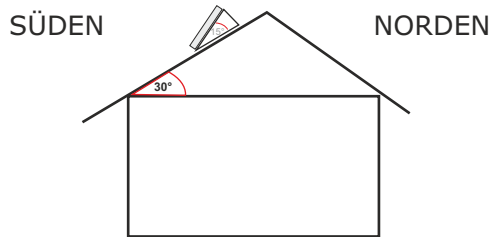

Folgende Angaben sind notwendig:

- Dachneigung (nur falls Unterlage des Stativs geneigt ist)
- gewünschte Stativneigung
- Angabe zur Unterlage z.B. Ziegeldach, Trapezblechdach, Beton ...
- Orientierung
- gewünschte Fixierungsart z.B. Aufdachhalter, Stockschraube oder Sailerklemme. (Siehe Bilder rechts)

Bei Fragen steht Ihnen unser Team gerne zur Verfügung.

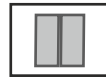

vertikal

Smart

Großformat

SWS100
285,00

SWG100
299,00

Preis pro Kollektor



horizontal

SWS200
355,00

SWG200
365,00

Preis pro Kollektor

Befestigungsmöglichkeiten:



Stockschrauben



Halter Ziegeldach



Klemmen Blechdach



Standfuß mit Befestigungsplatte



Laschen für Betonbeschwerung



Bitte bei Bestellung die Befestigungsart angeben !!

Haken
Absturzsicherung:
mit Stahlseil
geeignet für Dächer mit
Dachziegeln.



SW0450 85,00.-



Montage bzw. Kollaudierung durch Fachpersonal erforderlich.

Verschraubungen mit Twin- Solarverrohrung:

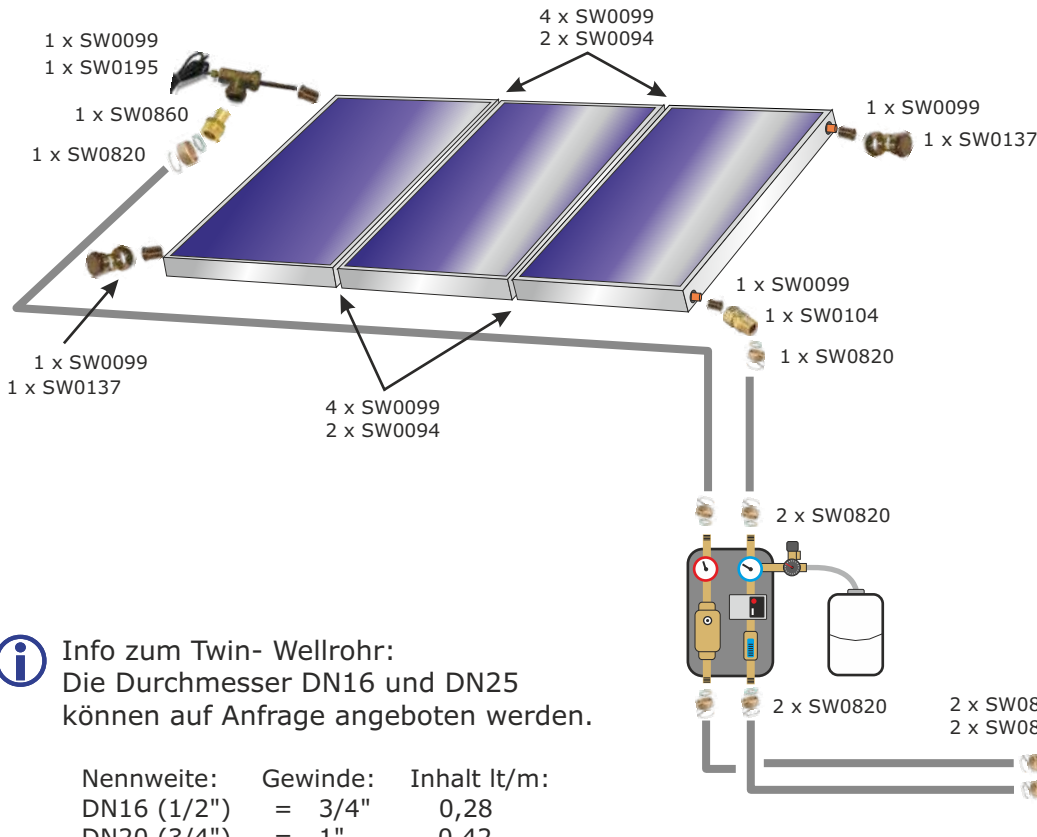

i Info zum Twin- Wellrohr:
Die Durchmesser DN16 und DN25
können auf Anfrage angeboten werden.

Nennweite:	Gewinde:	Inhalt lt/m:
DN16 (1/2")	= 3/4"	0,28
DN20 (3/4")	= 1"	0,42
DN25 (1")	= 1 1/4"	0,63

i Alle Außengewinde sind flachdichtend für die Wellrohranbindung.

Solarverrohrung Twin DN20:

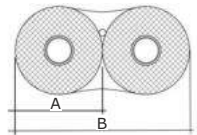

DN20: A:55 mm, B: 110 mm

- 2 Stk. Wellrohre aus Edelstahl mit Dämmung
- 1 Stk. Fühlerkabel

Lieferung ohne Verschraubungen



Klemmringverschraubung 22 mm - 1" AG



SW0104

12,50.-

Doppelnippel 1" - 1"



SW0870

12,00.-

Doppelnippel 1" - 3/4"

SW0871

13,00.-

Meterware: DN20

SW0198

Preis variiert je nach Menge

Ring mit 15 m DN20

SW0199

499,00.-

Ring mit 25 m DN20

SW0200

760,00.-

i Info: Verschraubungen werden separat bestellt.

Set Überwurfmutter 1" DN20 mit Einlegering und Dichtung



SW0820

8,50.-

Bogen 22 mm - 1" AG



SW0840

26,00.-

Stutzen 22 mm - 1" AG



SW0860

11,00.-

T- Stück 1" AG flachdichtend



SW0897

24,00.-

Preise in Euro ohne MwSt und Transport.
Druckfehler, technische und sonstige Änderungen vorbehalten.

Kollektor- verschraubungen

i Info: Die Klemmring-
verschraubung mittels
zwei Maulschlüsseln
anziehen (Mittelteil fixieren-
Überwurfmutter anziehen)
um Beschädigungen
am Absorber zu vermeiden.



B
Product group



Kollektorverbindung 22 - 22



SW0094

13,50.-

Klemmringverschraubung für Kollektor-
verbindung 22 - 22 in Messing

i 2 Stk Stützhülsen erforderlich

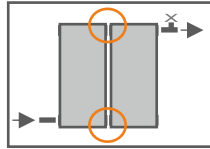

Kollektoranbindung



22 - 1"AG

SW0104

12,50.-

i Flachdichtend für Wellrohranbindung

22 - 3/4" AG

SW0103

11,00.-

Kollektoranschluss mit
Klemmringverschraubung 22 u.
Außengewinde
Material: Messing

i 1 Stk Stützhülse erforderlich

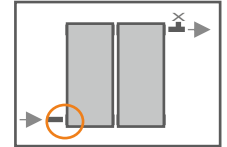

Verschlusskappe mit Klemmringverschraubung



SW0137

8,20.-

Klemmringverschraubung
22 mm mit Kappe aus Messing.

i 1 Stk. Stützhülse erforderlich

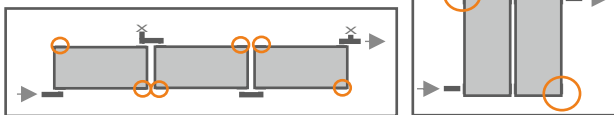

Stützhülsen 22



SW0099

1,98.-

Stützhülsen zur Verstärkung von Kupferrohren Ø 22
Material: Messing

T- Klemmringverschraubung

T- Schneidringverschraubung 22 - 22 - 22 mm



SW0097

16,00.-

i 3 Stk Stützhülsen erforderlich

T- Klemmringverschraubung
22 - 22 - 1/2"



SW0895

19,80.-

i 2 Stk Stützhülsen erforderlich

Schieber mit Klemmring- verschraubung 22 mm



i 2 Stk Stützhülsen sind
erforderlich

SW0119

35,00.-

Bögen 22 - 22



SW0096

13,50.-

Klemmring- Bögen 22 - 22

i 2 Stk. Stützhülsen erforderlich

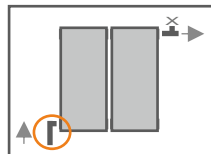

Kompensator 22 - 22



SW0220

47,00.-

Will man eine größere Anlage mit max. 8 Koll.
parallel verbinden, so müssen
Kompensatoren zwischen den Gruppen
eingebaut werden. Dehnungen können
dadurch keine Defekte verursachen.

22 - 22 mit Kompensator

i 2 Stk Stützhülsen erforderlich

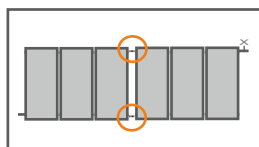

Wellrohr DN20

biegsam 180°

(40 cm) mit Klemmringverschraubungen
22 mm



i 2 Stk. Stützhülsen erforderlich

i Info: Wird z.B. bei
neigbaren Stativen
eingesetzt.

SW0900

62,00.-

Preise in Euro ohne MwSt und Transport.
Druckfehler, technische und sonstige Änderungen vorbehalten.

Verschraubungen:



Kollektorverbindung mit Entlüfter



SW0140

72,00.-

- bestehend aus:
- Handentlüfter
 - Kompensator
 - 1 Stk Bogen u. T-Stück

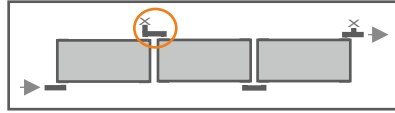

i 2 Stk Stützhülsen erforderlich

Kollektorverb. ohne Entlüfter



SW0141

45,00.-

- bestehend aus:
- 2 Stk. Bögen
 - Kompensator

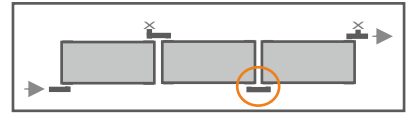

i 2 Stk Stützhülsen erforderlich

Kollektoranbindung mit Handentlüfter

bestehend aus:

- 1 Stk T 22 - 22 - 1/2" I
- 1 Stk Handentlüfter

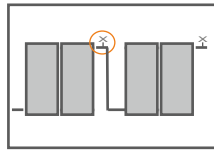

SW0126

39,00.-

i 2 Stk. Stützhülsen erforderlich

Set mit Handentlüfter



SW0127

17,00.-

- bestehend aus:
- 1 Stk Verschraubung 22 - 3/4" I
 - 1 Stk Handentlüfter

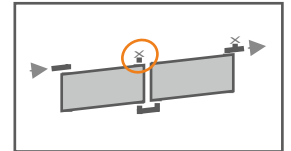

i 1 Stk Stützhülse ist erforderlich

Anschlussset ohne Entlüfter

Klemmringversch. 22 - 22 mm



- bestehend aus:
- T-Stück
 - Fühlerhülse
- Hinweis: In diesem Fall ist kein Entlüfter auf dem Dach montiert! Der Installateur entlüftet im Heizraum mit geeigneter Füll- und Spülpumpe.

i 2 Stk. Stützhülsen sind erforderlich

SW0195 39,00.-

Anschlussset mit Handentlüfter

Klemmringversch. 22 - 22 mm



i 2 Stk. Stützhülse erforderlich

SW0193 51,00.-

Entlüfterset (Rohrabgang nach unten)

Klemmringversch. 22 - 22 mm



- bestehend aus:
- hitzebeständigem Solar-Entlüfter 180°C
 - Absperrhahn
 - Fühlerhülse
 - Abgang Klemmring 22 mm

i 2 Stk. Stützhülsen sind erforderlich

SW0046 95,00.-

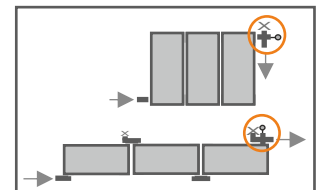

Stutzen

22 mm - Außengewinde flachdichtend



i Beispiel:



22 mm- 1" AG

SW0860 11,00.-

22 mm- 3/4" AG

SW0859 9,00.-

Fühlerhülse



SW0053

Länge: 150 mm

18,50.-

Entlüfter automatisch

max. 110°C
1/2"



SW0110

17,00.-

max. 180°C
1/2"



SW0111

41,50.-

2 Wege Zonenventil 1"

mit Federrückstellung



i Stromlos geschlossen.

SW1600 152,00.-

3 Wege-Motorventil 1"

für Solaranlagen

mit Federrückstellung



i Stromlos AB - B offen.

SW0015

142,00.-

Preise in Euro ohne MwSt und Transport.
Druckfehler, technische und sonstige Änderungen vorbehalten.

Pumpengruppen Solar:



Solarstation:

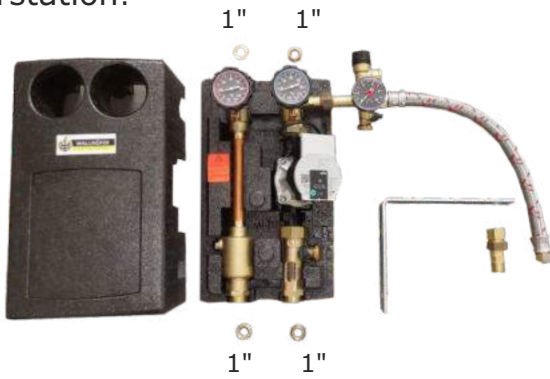

- inklusive Halterung und flexible Rohranbindung zu Ausdehnungsgefäß
- 2 Stk. Thermometer
- 2 Stk. Schieber mit Schwerkraftklappen
- 2 Stk. Füll- und Entleerungshähne
- Überdruckventil 6 bar
- Manometer
- Durchflussregler 2 - 15 lt/min
- Hocheffizienzpumpe
- Anschlüsse 1" A flachdichtend für direkte Anbindung an Twin- Wellrohr DN20

Solarstation mit Hocheffizienzpumpe
Wilo Para
ST 25-180/8 (6/4")
(Verbr. 10 - 75 Watt)

- Differenzdruck variabel: $\Delta p-v$
- Differenzdruck konstant: $\Delta p-c$
- PWM- Ansteuerung

Solarstation mit Hocheffizienzpumpe
Grundfos
UPM3 25-180/7,5 PWM
(Verbrauch 2 - 75 Watt)

- PWM- Ansteuerung
- Differenzdruck variabel: $\Delta p-v$
- Differenzdruck konstant: $\Delta p-c$

SW0169W 742,00.-

SW0169G 800,00.-

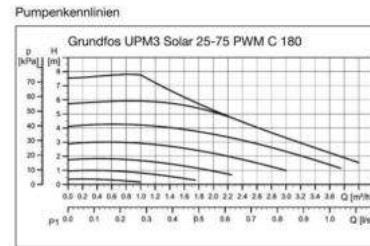
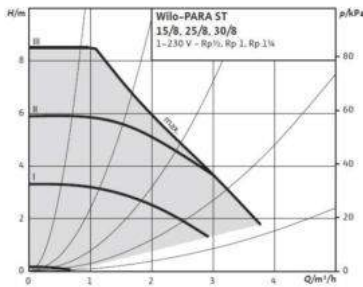

Solarstation für große Anlagengrößen:

Einstrang - Solarstation:



Solarstation inklusive Halterung und flexible Rohranbindung zu Ausdehnungsgefäß mit Hocheffizienzpumpe
Grundfos
UPM3 25-180/7,5 PWM
Durchflussmengenregler 2 - 15 lt/min
Sicherheitsventil 6 bar
Manometer
Rückschlagklappe
- Anschlüsse 1" A flachdichtend

- PWM- Ansteuerung
- Differenzdruck variabel: $\Delta p-v$
- Differenzdruck konstant: $\Delta p-c$

Solarstation mit 2 Stk. Thermometern
Schwerkraftbremsen, Manometer, Sicherheitsventil mit HE Pumpe Wilo Yonos Maxo 25/12 und mit Durchflussmengenregler 7 - 30 lt

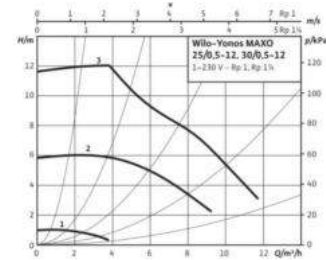

PWM- Ansteuerung SW0169XL

SW0168G 675,00.-

1.450,00.-

Verschraubungsset Solarset für Cu- Rohranbindung



Set mit 2 Stk. Klemmringverschraubungen 22 mm

i Notwendig bei Anbindung an Kupferrohren 22 mm

SW0216 22,00.-

Aufpreis zu Solarstation für:

Durchflussmengenregler
7 - 30 lt/min

SW0169-DM

95,00.-



Einstellung des Durchflussreglers:

- bei high flow - Betrieb: ca. 50l/m²,h
- bei low flow - Betrieb: ca. 30l/m²,h



Digitale Differenzregelung STDC

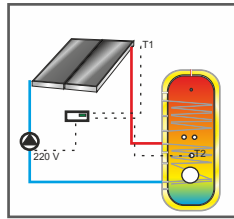

- HE- Pumpe ON/OFF (kein Steuersignal)
- PWM - Steuersignal für HE- Pumpe

Digitale Temperaturdifferenzsteuerung für einen Speicher/ Boiler mit **Kühlfunktion (Urlaubsfunktion)**

SW0510

185,00.-

mit Maximaltemperaturbegrenzung
mit 2 Stk. Fühler (PT1000)

i Kühlfunktion/Urlaubsfunktion:

Wird aktiviert, wenn wenig Warmwasser verbraucht wird z.B. in der Urlaubszeit. Die Kühlfunktion startet die Solarpumpe in den Nachtstunden, sodass sich der Boiler/Speicher im unteren Bereich abkühlt und die Solaranlage am nächsten Tag ganz normal anläuft ohne dass ein Risiko der Überhitzung des Boilers/Speichers besteht.

Steuerung **WAL04 (Solar*)**

*ohne Rauchgasfühler 0 - 500 °C

Wärmemengenzähler 2 - 40 lt
z.B. für Steuerung WAL04



Digitale Steuerung mit sehr vielen hinterlegten Schemen z.B. für Solaranlage mit Ost-Westdach, Solaranlage mit mehreren Speichern oder mit Schwimmbad.

- HE- Pumpe ON/OFF (kein Steuersignal)
- PWM - Steuersignal für HE- Pumpe (Solar)
- Eingang für Wärmemengenzähler



SW0282

195,00.-

Lieferumfang 3 Stk. Fühler (PT1000)

SW0520

290,00.-

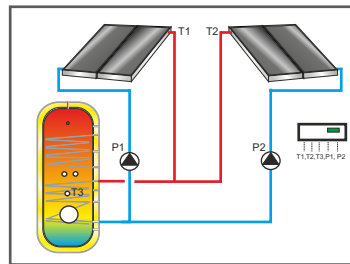
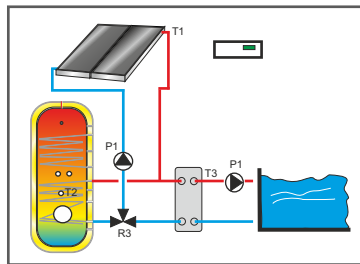
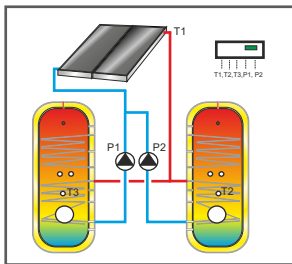

Bei Interesse fordern Sie bitte die Infobroschüre an.

Frostschutzmittel:

Wärmeträgermedium - Konzentrat



SW0156

90,00.-

Kanister zu 10 kg

SW0155

210,00.-

Kanister zu 25 kg

Propylen Glycol (ungiftig) als Frost- und Siedeschutz für Solaranlagen.

Mischtabelle:

% Wärmeträgermittel	% Wasser	Gefrierpunkt:
37	63	-20 °C
48	52	-30 °C

i Einstellung des Durchflussreglers:

- bei high flow - Betrieb: ca. 50l/m²,h
- bei low flow - Betrieb: ca. 30l/m²,h

i Wasserinhalt pro Laufmeter:

Ø mm	Kupferrohr		Wellrohr	
	lt/lm	DN	lt/m	
18	0,18	16	0,28	
22	0,28	20	0,42	
28	0,49	25	0,63	
35	0,81			

Preise in Euro ohne MwSt und Transport.
Druckfehler, technische und sonstige Änderungen vorbehalten.

WAL Touch



i **NEU:**
Schwarzes Gehäuse.

Die Wal Touch regelt das komplette Heizsystem bestehend aus:

Detailinfos siehe
Ofenprogramm

- Solaranlage (PWM wählbar)
- Walltherm® Kaminofen
- Thermostatfunktion für z.B. Zusatzheizung (um zwei weitere Th- Funktionen erweiterbar)
- 2 gemischte Heizkreise (Raumheizung)
- Warmwasserzirkulation

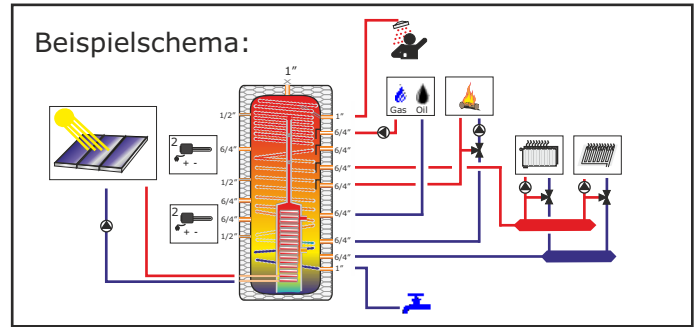

i Info: Fühler Typ PT1000 müssen separat bestellt werden.

WT0500 890,00.-

D
Product group

Zubehör:

Fühler

Typ: **PT 1000**



SW0283 22,00.-

Rauchgasfühler
0 - 500 °C
PT1000



WT0054 45,00.-

Fühler KTY
für Steuerung
SDS029
& **SDS038-H3**

SW0052
22,00.-

Witterungsgeführter
Sensor (Außenfühler)
für WAL Touch Regler



WT0510 23,50.-

B
Product group

Ausdehnungsgefäß



für Sanitär-
wasser:
18 lt **SW0660**
61,00.-

für Solaranlagen:

24 lt	SW0130	67,00.-
35 lt	SW0131	122,00.-
50 lt	SW0132	170,00.-
80 lt	SW0133	248,00.-
100 lt	SW0142	345,00.-
150 lt	SW0143	460,00.-

für Heizungsanlagen:

24 lt	SW0630	57,00.-
35 lt	SW0631	105,00.-
50 lt	SW0632	128,00.-
80 lt	SW0634	185,00.-
100 lt	SW0635	235,00.-
150 lt	SW0637	295,00.-

i **Formel Dimensionierung Ausdehnungsgefäß:**
a) für **Standardformat 1,8 m²:** (Anz. Kollektoren x 1,3l + 1/5 Volumen Rohrleitung) : 0,4 = Größe Gefäß
b) für **Großformat 2,5 m²:** (Anz. Kollektoren x 1,72l + 1/5 Volumen Rohrleitung) : 0,4 = Größe Gefäß

Abdeckfolie Kollektor:

i Sonnenschutz-Folie selbstklebend. Kollektorschutz für längere Stillstandzeiten.
(Vermeidung von Stillstandstemperaturen bis zu 250 °C)



Standardformat:

SW0113 15,00.-

Großformat:

SW0113G 19,00.-

Smart

SW0113S 17,00.-

Refraktometer

zur Ermittlung der Frostsicherheit
des Wärmeträgermediums.



SW0112 75,00.-

Boiler "Compact"



Boiler emailiert

mit zwei Wärmetauschern
Dämmung aus Hartschaum 70 mm
mit vormontierter Pumpengruppe
mit Solarregelung für Wandmontage
mit Ausdehnungsgefäß



Garantie: 5 Jahre (Boiler)
2 Jahre (Zubehör)

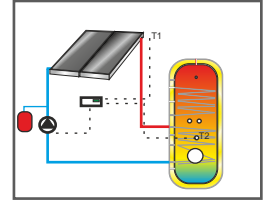
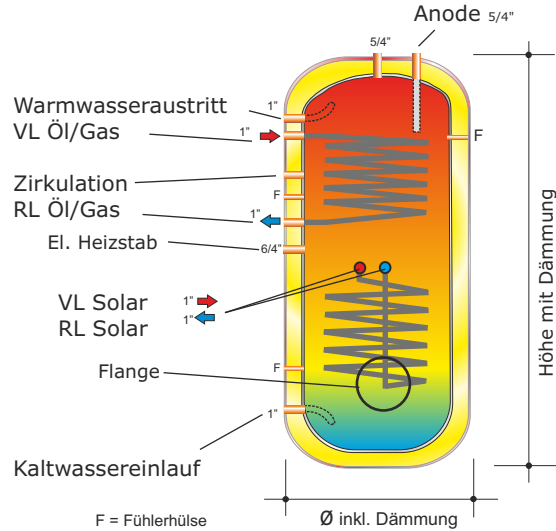

Volumen (l):	200lt	300 lt	500 lt
Ø inkl. Dämmung	640	640	790
Höhe mit Dämmung	1215	1615	1690
Kippmaß	1355	1725	1850
Wärmetauscher oben m ²	0,7	0,9	1,3
Wärmetauscher unten m ²	1	1,1	1,8
Leergewicht in kg:	110	125	165
Energieeffizienzklasse:	B	B	C

SW0302 2.500.- SW0303 2.550.- SW0305 3.030.-

Boiler:

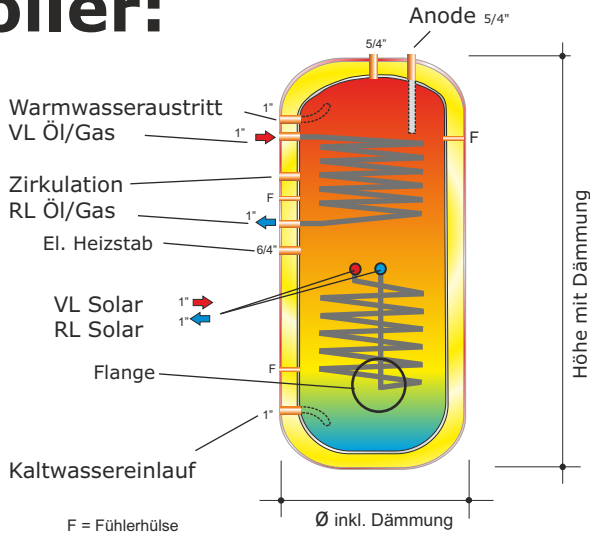

Boiler emailiert

mit einem oder zwei Wärmetauschern
Dämmung aus Hartschaum 70 mm

Volumen (l):	200lt	300 lt	500 lt
Ø inkl. Dämmung	640	640	790
Höhe mit Dämmung	1215	1615	1690
Kippmaß	1355	1725	1850
Wärmetauscher oben m ²	0,7	0,9	1,3
Wärmetauscher unten m ²	1	1,1	1,8
Leergewicht in kg:	110	125	165
Energieeffizienzklasse:	B	B	C

Garantie: 5 Jahre

Boiler UNO mit nur unterem Wärmetauscher

SW1152	SW1153	SW1155
1.390.-	1.485.-	1.935.-

Boiler DUAL mit zwei Wärmetauschern

SW1162	SW1163	SW1165
1.420.-	1.515.-	1.965.-

Zubehör:

Beispiel zur Funktion mit Durchlauferhitzer:

Bei Warmwassertemp vom Boiler > 50 °C
Bei Warmwassertemp vom Boiler < 50 °C

Solarincal 265:



SW0380

740,00-

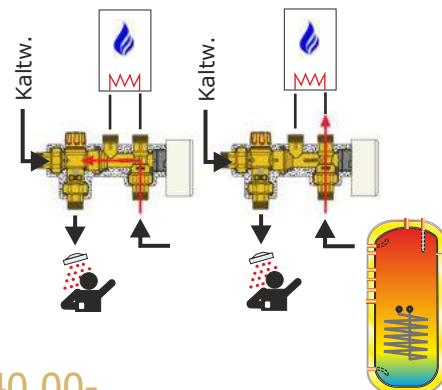

Sicherheitsventil:



Sanitärwasser 8 bar (1/2"): SW1313 14,50.-



Heizung 3 bar (1/2" -3/4"): WT0023 13,50.-

Preise in Euro ohne MwSt und Transport.
Druckfehler, technische und sonstige Änderungen vorbehalten.

LOGIX24 Kombi

Der Hygiene - Schichtspeicher:

B
Product group



Kombispeicher (Sanitärwasser- und Heizwassererwärmung)
mit großzügig dimensioniertem Solar- Schichtladewärmetauscher aus KUPFER
und hygienischer Sanitärwassererwärmung
im Durchlaufprinzip.

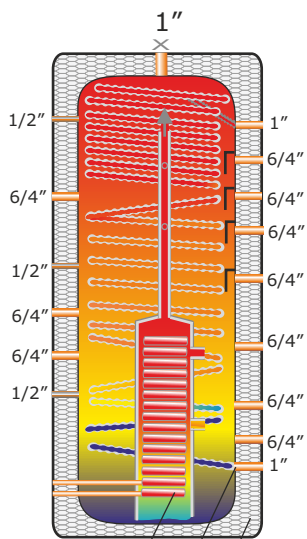
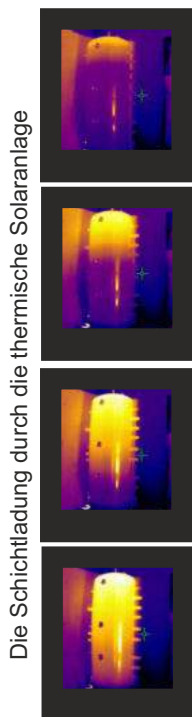
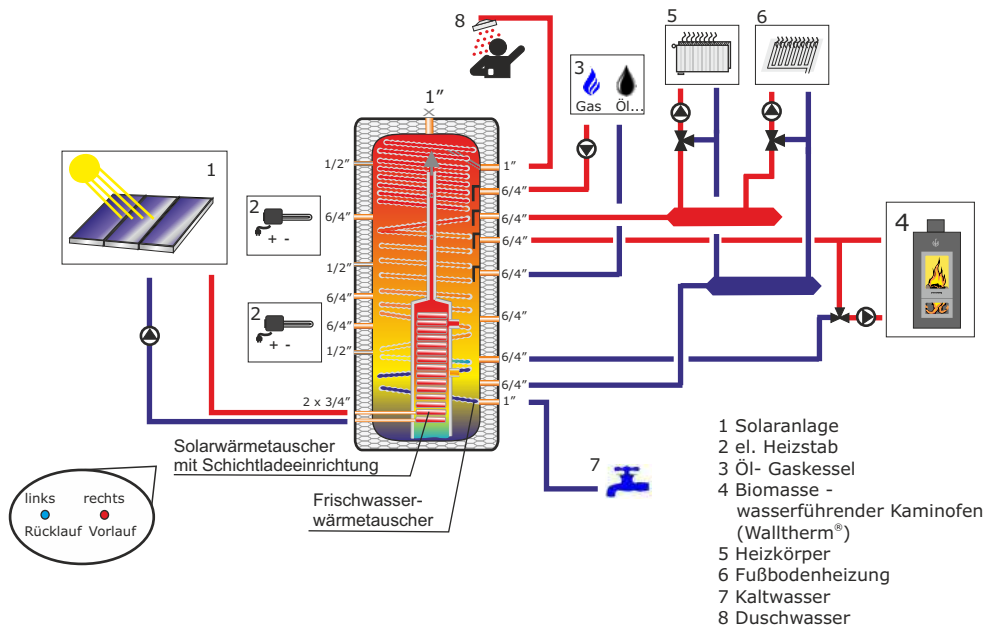

Solarwärmetauscher mit Schichtladeeinrichtung

Frischwasserwärmetauscher

Vlies - Dämmung

Logix24 Kombi

600 1000 1300

Inhalt in Liter:	600	950	1290
Breite ohne Dämmung in mm:	700	790	950
Breite mit Dämmung in mm:	900	990	1150
Höhe ohne Dämmung in mm:	1619	2016	1992
Höhe mit Dämmung in mm:	1700	2100	2072
Kippmaß in mm:	1670	2090	2090
Schüttleistung (Zapfmenge) in Liter: bei Speichertemp. 60°C (Brauchwassertemp. min. 40 °C):	410	780	1050
Warmwasserspirale (Edelstahl) in m ² :	4,5	7,5	10
Solarwärmetauscher (Kupfer) in m ² :	3,9	3,9	3,9
Inhalt Solarwärmetauscher in lt:	3,2	3,2	3,2
Energieeffizienzklasse:	C	C	C
Gewicht in kg:	140	190	210
Länge max. E- Heizstab oben (mm)	360	480	480
Länge max. E- Heizstab unten (mm)	310	360	360

Garantie: 5 Jahre



Lieferumfang:
10 Stk Stopfendämmung

SW0700 SW0701 SW0702
3.250.- 3.790.- 4.450.-
+ Teuerungszuschlag siehe Seite 3

Materialdaten:

Werkstoff des Speichers: S235JR
Werkstoff Wellrohrspirale: Edelstahl 316L
Prüfdruck Wellrohrspirale: 10 Bar
max. Betriebsdruck Sanitär: 6 Bar
Inhalt Warmwasserspirale: 5,5 lt/m²

max. Betriebsdruck Heizung: 3 Bar
Werkstoff Solarwärmem.: Kupfer
Wärmedämmung: 100 mm Vlies
Brandschutzklasse: B1
Garantie: 5 Jahre



Info: Weitere Speichergrößen und Speziallösungen auf Anfrage

Preise in Euro ohne MwSt und Transport.
Druckfehler, technische und sonstige Änderungen vorbehalten.

LOGIX24

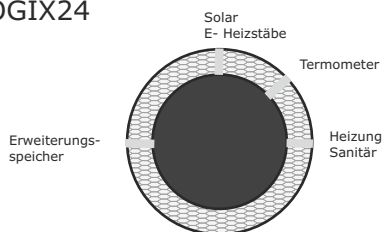

i Beispiel Spezi­alspeicher:
Logix24 Kombi
 mit 2 Stk. Frischwasserwärmetauscher
 für hohe Zapfmenge.

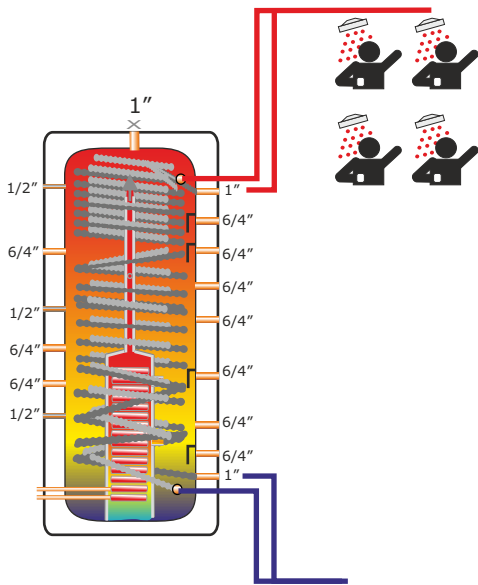

**Brauchwasser-
 mischer (Verbrühschutz)**

Max. Temperatur: 85°C
 Regelbereich: 30 - 65°C
 mit 2 Stk. Rückschlagklappen



SW0125

165,00.-



**Elektro-
 Heizstab**

2 KW (310 mm)
 230 Volt

SW0240

300,00.-

4,5 KW (360 mm)*
 * bei Logix24 Kombi 600 unten
 nicht einsetzbar.
 400 Volt

SW0243

395,00.-

6 KW (480 mm)*
 * bei Logix24 Kombi 600 nicht einsetzbar.
 bei Logix24 Kombi 1000 und
 1300 unten nicht einsetzbar.
 400 Volt

SW0245

440,00



Bitte beachten: Bei Fremdprodukten
 dürfen die Längenangaben nicht
 überschritten werden
 (Solarwärmetauscher)

**Zirkulationslanze
 Warmwasserzirkulation**

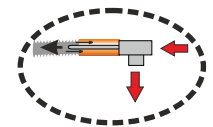

SW0129

110,00.-

i Beispiel
 zur Speicherverbindung:

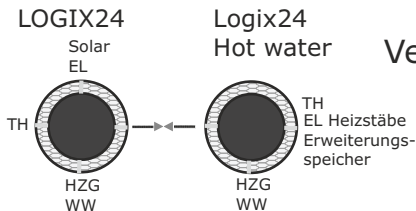

**Verbindungsset zwischen
 Speichern:**

4 Stk. Schieber 1 1/2" AG
 4 Stk. Wellrohr 20 - 40 cm



SW0037

Setpreis.

490,00.-

Diese Lösung wird
 bei privaten
 Haushalten
 verwendet.
 (max. 4 Bäder)

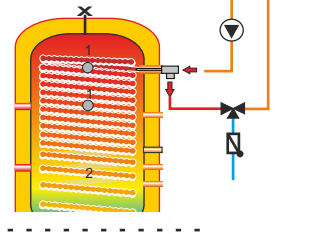

Stopfen:



1/2"	SW0160	5,20.-
3/4"	SW0161	8,20.-
1"	SW0162	11,00.-
6/4"	SW0163	14,25.-

pro Stk.

**Thermometer
 0 - 120 °C für Speicher**

Messinghülse 1/2" inkl. Thermometer



SW1650

12,50.-
 pro Stk.

**Entlüfter
 1/2"**



SW0111

41,50.-



Info: Stopfen mit geeignetem Außenmaß
 um die Stopfendämmung anbringen zu
 können.

Stopfendämmung



Tauchhülse CU 1/2"
 120 mm mit Haltefeder



SW0056

9,20.-

Tauchhülse CU 1/2", Ø 15 mm
 für bis zu 2 Fühler
 120 mm mit Haltefeder



SW0057

13,50.-

SW0151

5,30.-
 pro Stk.

Preise in Euro ohne MwSt und Transport.
 Druckfehler, technische und sonstige Änderungen vorbehalten.

Logix24 PUFFER

Speicher mit seitlichen Anschlussmöglichkeiten ohne eingebaute Wärmetauscher, dient meist als Erweiterungsspeicher der Baureihe Logix24

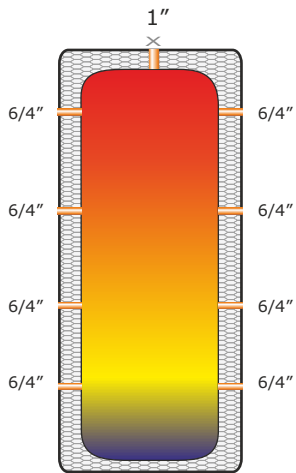

Logix24 PUFFER

	600	1000	1300
Inhalt in Liter:	600	950	1290
Breite ohne Dämmung in mm:	700	790	950
Breite mit Dämmung in mm:	900	990	1150
Höhe ohne Dämmung in mm:	1619	2016	1992
Höhe mit Dämmung in mm:	1700	2100	2072
Kippmaß in mm:	1670	2090	2090
Energieeffizienzklasse:	C	C	C
Gewicht in kg:	80	130	150

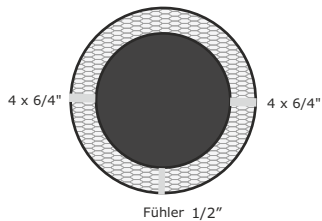

Materialdaten:

Werkstoff des Speichers: S235JR
 max. Betriebsdruck Heizung: 3 Bar
Wärmedämmung: 100 mm Vlies
Brandschutzklasse: B1
 Garantie: 5 Jahre

SW0700-ESP	SW0701-ESP	SW0702-ESP
1.350.-	1.550.-	1.820.-

Logix24 PUFFER SOLAR

Speicher mit eingebautem Solarwärmetauscher ohne Sanitärwasserwärmetauscher. Ideal für Anlagen mit Frischwasserstation oder bei großen Solaranlagen zur Vergrößerung der Speicherkapazität der Logix24 Baureihe.

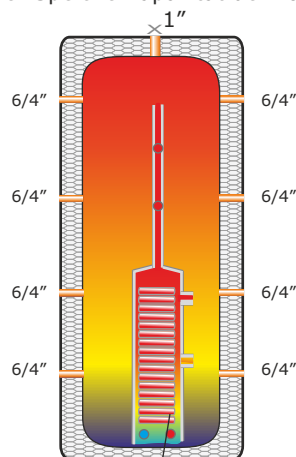

Solarwärmetauscher mit Schichtladeeinrichtung

Logix24 PUFFER SOLAR

	600	1000	1300
Inhalt in Liter:	600	950	1290
Breite ohne Dämmung in mm:	700	790	950
Breite mit Dämmung in mm:	900	990	1150
Höhe ohne Dämmung in mm:	1619	2016	1992
Höhe mit Dämmung in mm:	1700	2100	2072
Kippmaß in mm:	1670	2090	2090
Gewicht in kg:	110	160	180
Solarwärmetauscher (Kupfer):	3,9 m ² / 3,2 lt	3,9 m ² / 3,2 lt	3,9 m ² / 3,2 lt
Energieeffizienzklasse:	C	C	C

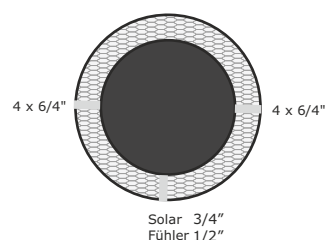

Werkstoff des Speichers: S235JR
 max. Betriebsdruck Heizung: 3 Bar
 Werkstoff- Solarwt.: Kupfer- Kammrohr
Wärmedämmung: 100 mm Vlies
Brandschutzklasse: B1
 Garantie: 5 Jahre

SW0700-SOL	SW0701-SOL	SW0702-SOL
2.460.-	2.720.-	3.050.-

Preise in Euro ohne MwSt und Transport.
 Druckfehler, technische und sonstige Änderungen vorbehalten.

Frischwasserstation: mit Hocheffizienzpumpe

Einstellbereich Warmwasser: 40 - 70°C

Zapfleistung max. 30 l/min (65°C/ 45°C)
Kv-Wert Sekundärseite 2,60 m³/h

Abmessungen: 366 x 573 x 160 mm



SW1130

1.740,00.-



Beispiel zur Funktion:

Bei Sanitärwasserverbrauch startet die Zirkulationspumpe und fördert heißes Heizwasser aus dem Speicher zum Plattenwärmetauscher, damit sich das Sanitärwasser im Durchlauf erwärmt.

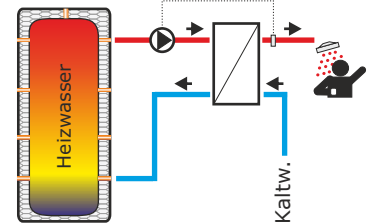

Logix24 Hot water

Speicher mit Wellrohrspirale für die Warmwassererzeugung im hygienischen Durchlaufprinzip mit Anschlussmöglichkeiten für verschiedene Wärmequellen.
(Achtung: kein Solarwärmetauscher)

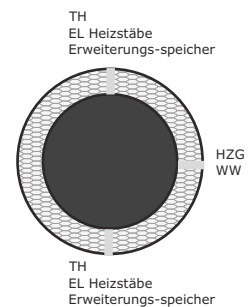
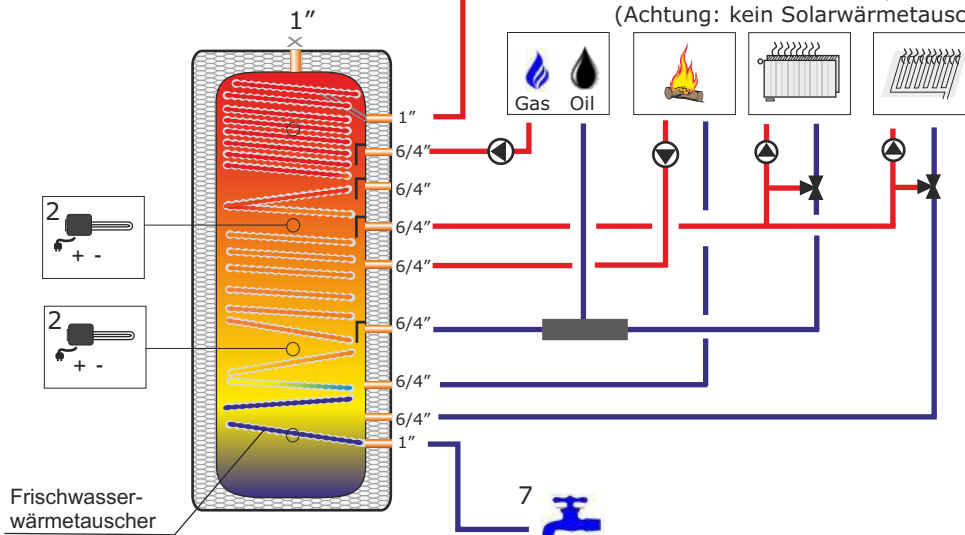

Logix24 Hot water

	600	1000	1300
Inhalt in Liter:	600	950	1290
Breite ohne Dämmung in mm:	700	790	950
Breite mit Dämmung in mm:	900	990	1150
Höhe ohne Dämmung in mm:	1619	2016	1992
Höhe mit Dämmung in mm:	1700	2100	2072
Kippmaß in mm:	1670	2090	2090
Warmwasserspirale (Edelstahl) in m²:	4,5	7,5	10
Energieeffizienzklasse:	C	C	C
Gewicht in kg:	115	155	175

SW0700-H	SW0701-H	SW0702-H
2.800.-	3.400.-	4.050.-

Materialdaten:

Werkstoff des Speichers: S235JR
Werkstoff Wellrohrspirale: Edelstahl 316L
Prüfdruck Wellrohrspirale: 10 Bar
max. Betriebsdruck Sanitär: 6 Bar

max. Betriebsdruck Heizung: 3 Bar
Wärmedämmung: 100 mm Vlies
Brandschutzklasse: B1
Garantie: 5 Jahre

Preise in Euro ohne MwSt und Transport.
Druckfehler, technische und sonstige Änderungen vorbehalten.

Niro R2 - Kombispeicher:



Kombispeicher mit hygienischem Frischwasserwärmetauscher (Edelstahl- Wellrohr) und mit zwei Wärmetauschern.

Niro R2

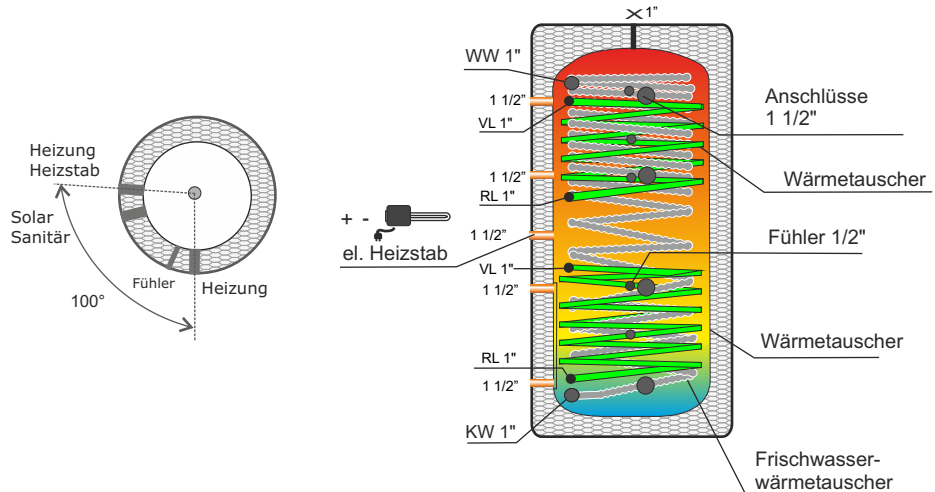

Niro R2

mit Frischwasserwärmetauscher und 2 Stk. Wärmetauscher

	600	800	1000	1500	2000
Breite ohne Dämmung in mm:	700	790	790	1000	1100
Breite mit Dämmung in mm:	900	990	990	1200	1300
Höhe mit Dämmung in mm:	1700	1760	2090	2200	2420
Kippmaß in mm:	1673	1720	2069	2193	2431
Warmwasserspirale (Edelstahl) in m ² :	4	6	7,5	10	10
Wärmetauscher oben (Stahl):	1,2 m ² 11,80 lt	1,8 m ² 17,64 lt	2,4 m ² 23,52 lt	2,4 m ² 23,52 lt	3 m ² 29,4 lt
Wärmetauscher unten (Stahl):	1,8 m ² 17,64 lt	2,4 m ² 23,52 lt	3,0 m ² 29,4 lt	3,6 m ² 35,28lt	4,2 m ² 41,16 lt
Energieeffizienzklasse:	C	C	C	C	C
Gewicht in kg (Leerzustand):	158	192	232	308	401
Länge max. E- Heizstab in mm: (am angegebenen Anschluss)	500	630	630	730	810

SW1780R2	SW1781R2	SW1782R2	SW1784R2	SW1785R2
2.550.-	2.950.-	3.350.-	4.950.-	5.970.-

Materialdaten Niro R2:

Werkstoff des Speichers: S235JR,
Betriebsdruck max. 3 bar (Heizung)
Werkstoff Wellrohrspirale: Edelstahl 316L,
Betriebsdruck max. 6 bar (Sanitärwasser)
Wärmedämmung: 100 mm Vlies

Brandschutzklasse: B1
Garantie: 5 Jahre

Der **erste** wasserführende Kaminofen
mit Holzvergaserbrenntechnik

Heizen mit Sonne & Holz

Profis vertrauen dem Original



Preisliste 2024 V1

Angebotsanfrage Walltherm®:



WALLNÖFER

SOLAR & WALLTHERM® ÖFEN

Ihre Adresse:

Name: _____

Adresse: _____

Tel. _____

Mail: _____

Notiz: _____

Pflichtfeld:

- Die Datenschutzbestimmungen nach gültiger DSGVO (EU 2016/679) habe ich zur Kenntnis genommen und stimme ihnen zu. siehe www.wallnoefer.it AGB & Datenschutz

Optional:

- Ich stimme zu, dass zum Zwecke der Beratung und Angebotserstellung meine Adresse an Händler vor Ort weitergeleitet werden.

Optional:

- Ich möchte den Wallnöfer Newsletter erhalten um über neue Produkte auf dem Laufenden gehalten zu werden.

Wie ist die Kaminsituation

- Länge Kamin _____ m
 Bögen Stk _____ Winkel _____ °
 Durchmesser _____ cm
 Falls rechteckig _____ x _____ cm
 Dämmstärke: _____ mm

- Material des Kamins: Edelstahl
 Schamotte

(Skizze erwünscht):



*Die optimale Kamininstallation für den Naturzugbetrieb:

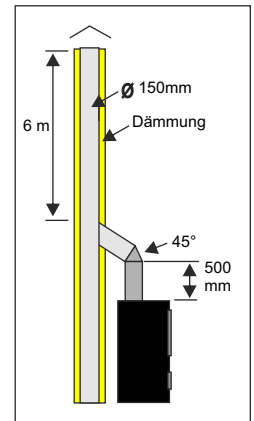

Gewünschtes Ofenmodell:

- Walltherm® AIR** mit Set Regelung und Warmluftgebläse mit Wandrosette Warmluftweiterleitung

Walltherm® Vajolet

Farbe:

- schwarz gussgrau weiß - schwarz - weiß schwarz - rot - schwarz
 weiß - Edelstahl - weiß schwarz - Edelstahl - schwarz weiß - grau - weiß

Walltherm® Vajolet Basic

- Verlängerung Anheizklappe: Ja Nein
 Rahmen Standard Rahmen mit Tür
 Rahmen Edelstahl Rahmen: Edelstahl schwarz
 Rahmen schwarz Tür: schwarz weiß Edelstahl

Allgemeines:

Verbrennungsluft:

- vom Raum Verbrennungsluft über ext. Zuluftkanal
 el. Zuluftklappe 125 mm

Regelungsart (nur bei wasserführend):

- Thermostat mit Kapillarfühler
 Regelung WAL04
 Wal - Touch

Glas:

- normale Keramikverglasung
 IR- Gläser (für Minderung der Wärmestrahlung)

Türen:

- Version Black Edition
 Türgriffe links

Speicher (falls erwünscht):

- Logix24 Kombi (mit Sanitär- und Solarwt.)
 Logix24 Puffer
 Logix24 Solar
 Logix24 Hot water
 Niro R2

Kaminrohre (falls erwünscht):

vertikal _____ m

Bogen _____ °

Farbe: schwarz

Anheizklappenhebel links

Anschlussset Wasser: Ja
Länge in cm: 50 100 200

Speichergöße: _____ lt

Zubehör:

- Feuchtemessgerät für Holz
 Bodenblech Farbe: _____
 Holzständer Typ: _____

Transport: im Angebot anführen

info@wallnoefer.it



Walltherm® AIR Kaminofen

Strahlungsöfen



Der Kaminofen **Walltherm® Air** wird im Wohnraum aufgestellt.

Bis zu 100 m² Wohnfläche können mit dem **Walltherm® Air** beheizt werden.

Für die schnelle Wohnraumerwärmung kann der **Walltherm® Air** mit einem zuschaltbaren Warmluftgebläse ausgestattet werden, das warme Luft in den Wohnraum und auf Wunsch auch in weiter entfernte liegende Wohnräume strömen lässt.

Die einzigartige **Holzvergaserbrenntechnik** garantiert höchste Wirkungsgrade und geringen Brennstoffbedarf.

Die Staub- Emissionen sind extrem niedrig.



Info zur Kaminanforderung des Walltherm® Air:

Mindestkaminlänge 4,5 m
Durchm. 150 mm
wärmegeklämt



Nr. 24619



Walltherm® Air
K 6362011T1

Walltherm® Air

Wirkungsgrad:	>87 %
Norm:	EN13240 Art. 15a (2015) BVG (AT)
Energieeffizienzklasse:	A+
Nennleistung:	12 KW bei 3,5 kg Holzaufgabe
Heizleistung min/max.:	6 - 12 KW
Wärmeabgabe:	Strahlungswärme an Wohnraum Warmluft an Wohnraum oder Nebenzimmer mittels Gebläse
Staub:	12,4 mg/Nm ³
Abmessungen H- B- T:	1300 x 480 x 518 mm
Volumen Brennchamber:	55 lt
Kaminzug:	12 Pa (Vergaserbetrieb) - max. 20 Pa
Gewicht:	ca. 300 kg
ext. Luftanschluss Rückseite:	Ø 125 mm
ext. Luftanschluss Unterseite:	Ø 125 mm
Kaminanschluss:	Ø 150 mm (innen)
Abgasmassenstrom:	10,1 g/s
Temperatur der Rauchgase:	~ 179,9 °C
Temp. Rauchgase Anheizphase:	300 - 350 °C
Warmluftgebläseleistung:	0 - 250 m ³ /h (Drehzahl manuell einstellbar)
Warmluftanschlüsse Rückseite:	2 x Ø 125 mm
Stromversorgung:	230 V
Brennstoff:	naturbelassenes gespaltenes Stückholz max. Länge 35 cm - Restfeuchte <20% erfüllt
BImSchV Stufe II (Raumheizer)	erfüllt
Garantie*:	5 Jahre auf den Ofenkörper (ausschließlich Verschleißteile) 2 Jahre auf elektronische Komponenten

Walltherm® AIR

Lieferumfang:

inklusive Reinigungsbürsten (WT)
inklusive Ofenbesteck

Farbe: Schwarz

WT3000S

4.590,00.-

+ Teuerungszuschlag siehe Seite 3

Aufpreis für Set Warmluftgebläse inklusive digitaler Drehzahlsteuerung

WT3010

275,00.-



*Für fällige Garantieleistungen ist es zwingend notwendig, dass die Inbetriebnahme von autorisierten Fachpersonen durchgeführt wurde und, dass dem Hersteller das Inbetriebnahmeprotokoll zugesendet wurde.

Set Warmluftgebläse mit Steuerung für Unterputz- Wandmontage (die passende Unterputzdose wird mitgeliefert) mit Drehzahlsteuerung mit Minimaltemperaturbegrenzung



Info: Das Warmluftgebläse wird beim gemeinsamen Kauf mit dem Walltherm® AIR im Sockelbereich des Ofens vormontiert, die Unterputz- Steuerung wird an einer Wand neben dem Ofen montiert (Es sind Leerrohre für die Stromversorgung und den Fühler zum Ofen vorzusehen).

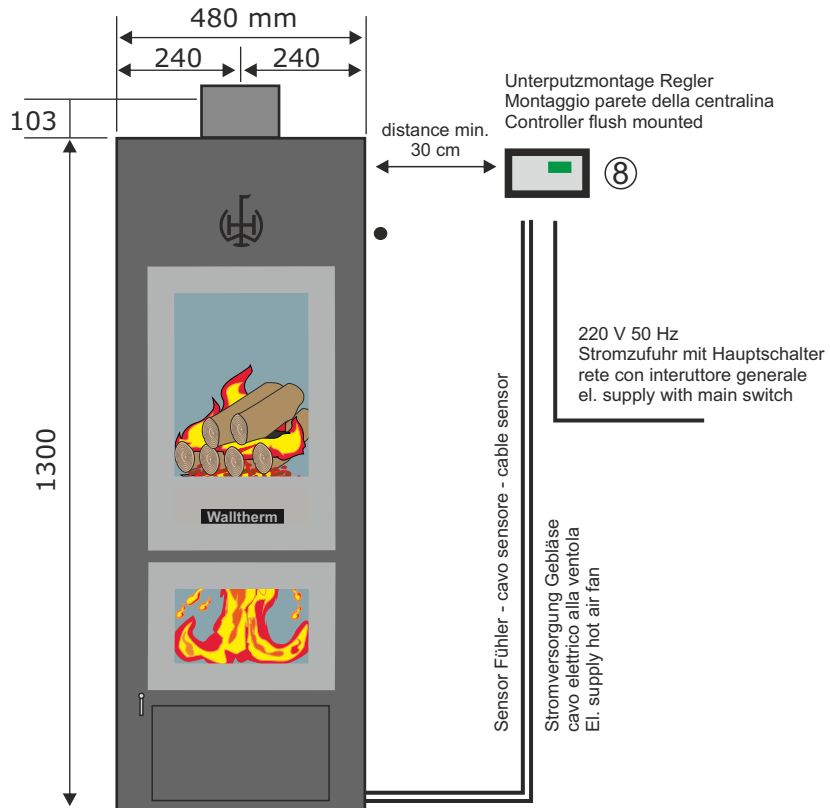
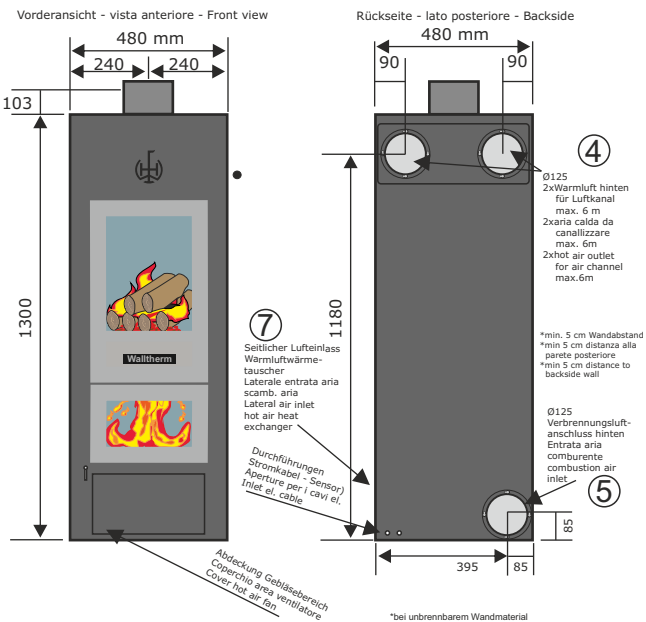
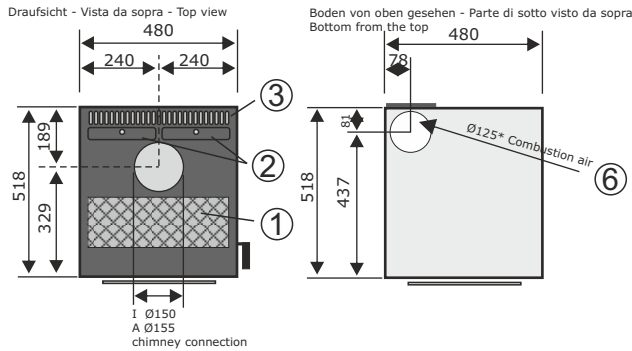

*Adapter Ø 125 mm für Rohranbindung der rückseitigen Wärmeluftweiterleitung/en und für den externen Verbrennungsluftkanal rückseitig



- 1 Warmhalteplatte
- 2 Deckel für Wärmetauscherreinigung Rauchzüge
- 3 Wärmeluftaustritt oben (Gebläse)
- 4 Anschlussmöglichkeiten für Luftkanal* zu anderen Wohnräumen (2 x Ø125 mm, max. 6 m Länge)
- 5 Anschluss für ext. Verbrennungsluftzufuhr hinten*
- 6 Anschluss für ext. Verbrennungsluftzufuhr unten
- 7 Einlass Wärmeluft Wohnraum (Ansaugung Gebläse)
- 8 Unterputzregler für Wärmeluftgebläse (optional)

WT0156S

schwarz 57,00.-
Preis pro Stk.



Wandrosetten für Wärmeluftaustritt (Ø 125 mm)

WT0535 112,50.-
Preis pro Stk.

Bodenschutzplatte in Metall:
für Walltherm® Air

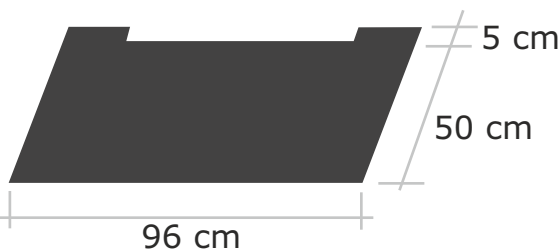

schwarz

WT0194S

152,00.-

Türen:
Black Edition

Aufpreis bei Ofenkauf

WT1200 135,00.-



Set Walltherm® mit Schichtspeicher 1000 It in Variante mit und ohne Solaranlage



Walltherm® Vajolet

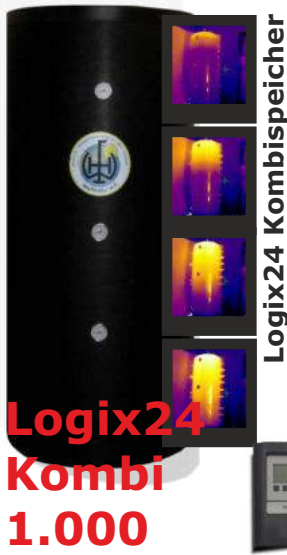

Logix24 Kombispeicher

Logix24 Kombi 1.000

mit WARO Flachrohrtechnik

10m²

max. Power output solar system 7.620 Watt

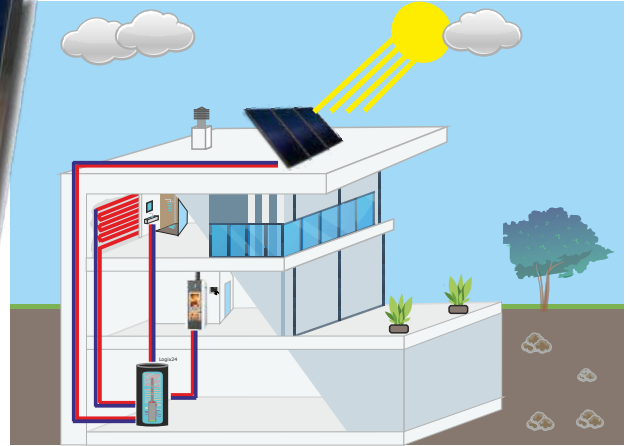

Walltherm® Vajolet inkl. Rücklaufanhebungsgruppe mit Regler WAL04

Schichtspeicher Logix24 Kombi 1.000 It
mit Solar- Schichtwärmetauscher aus Kupfer und hygienischem Frischwassersystem
Ausdehnungsgefäß Heizung 80 It

4 x Kollektor KA88/2020 Comfort (2,5 m²)
Aufziegelmontageset für 4 Kollektoren parallel in einer Reihe
Set Verschraubungen 4 Koll., vertikale Anordnung, 1 Reihe
Pumpengruppe mit HE- Pumpe 220 V
Frostschutzmittelkonzentrat 25 It
Ausdehnungsgefäß Solaranlage 35 It

Set Walltherm® mit Schichtspeicher Logix24 Kombi 1000 und Ausdehnungsgefäß, ohne Solaranlage:

Set Walltherm® mit Schichtspeicher Logix24 Kombi 1000, Ausdehnungs-, und Solaranlage 10 m²:

Code & Preis folgen in Kürze

+ Teuerungszuschlag

Code & Preis folgen in Kürze

+ Teuerungszuschlag

Heizen mit Holz und Wärmepumpe:

Walltherm® mit Wärmepumpenspeicher und Frischwasserstation:

Set bestehend aus wasserführendem Walltherm® Kaminofen und einem ALFA Wärmepumpen Speicher mit Schichttrennplatte (Hoch- und Niedertemperaturbereich) mit Frischwasserstation für hygienische Warmwassererwärmung.
Kombinierbar mit einer Wärmepumpe oder auch weiteren Heizquellen wie: Öl- Gaskessel ...
Geeignet für eine Wohnfläche von ca. 100 m² und einen 4 - 5 Personenhaushalt.



Walltherm® Vajolet

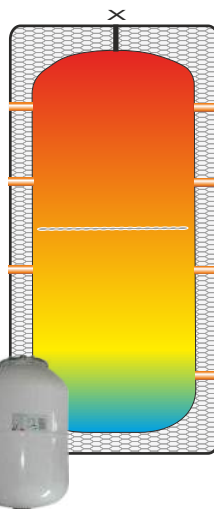

Der Walltherm® ist die ideale Ergänzung einer Luft- Wasser Wärmepumpe

Durch das Heizen mit dem Walltherm®, speziell bei sehr kalten Außentemperaturen, verringert man die Einsatzdauer der Luft - Wasser- Wärmepumpe. Deren Wirkungsgrad wird dadurch deutlich erhöht und man spart viel Strom und Geld !

Walltherm® Vajolet
inkl. Rücklaufanhebungsgruppe und Reinigungsset
WAL04 Steuerung
Ausdehnungsgefäß 50 It
Wärmepumpenspeicher ALFA M 800 It
Frischwasserstation

Code & Preis folgen in Kürze

+ Teuerungszuschlag

Beispielschema:

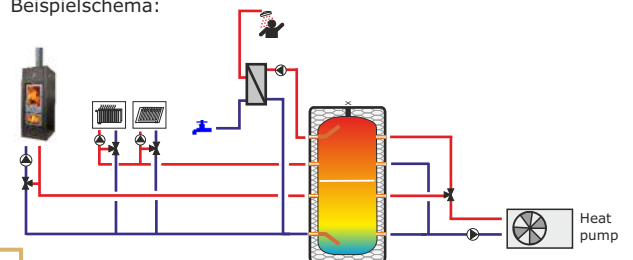

Info: Die Wärmepumpe, die Heizkreisstationen, deren Regelung und die Sicherheitsarmaturen sind nicht im Angebot enthalten.

Preise in Euro ohne MwSt und Transport.
Druckfehler, technische und sonstige Änderungen vorbehalten.



Vajolet

Kaminofen wasserführend



Profis vertrauen dem Original

Walltherm® Vajolet

EDELSTAHL-Brennkammer



Walltherm® Vajolet in schwarz

Wirkungsgrad:	91%
Heizleistung min/max.:	8 - 15 KW
Nennleistung:	10 KW bei 2,5 kg Holzauflage
Energieeffizienzklasse:	A+
Wärmeverteilung:	bis zu 80% wasserseitig & 20 % strahlungsseitig
Staub:	13,2 mg/Nm ³
Höhe / Breite / Tiefe:	1373 mm / 531 mm / 635 mm
Volumen Brennkammer	~55 lt
Kaminzug (ohne Gebläse)	12 Pa (max. 20 Pa)
Gewicht	ca. 300 kg (ohne Wasserinhalt)
Wasserinhalt	ca. 80 lt
Betriebsdruck	max. 2,5 bar
ext. Luftanschluss Rückseite/Unterseite:	Ø 125 mm
Kaminanschluss	Ø 150 mm (innen)
Abgasmassenstrom:	8,8 g/s
Temperatur der Rauchgase:	ca. 120 - 160 °C
Temp. Rauchgase Anheizphase:	ca. 250 - 400 °C
Brennstoff:	naturbelassenes gespaltenes Stückholz max. Länge 35 cm - Restfeuchte <20%
BImSchV Stufe II (Zentralheizung**)	erfüllt
BImSchV Stufe II (Raumheizer)	erfüllt
Norm:	EN13240 / Art. 15a (2015) BVG
Sicherheitsabstände zu bennbaren Teilen:	
seitlich / hinten / vorne	10 cm / 10 cm / 100 cm
Garantie*:	5 Jahre auf den Ofenkörper (ausschließlich der Verschleißteile) 2 Jahre auf Armaturen und el. Geräte

Walltherm® Mod. Vajolet



** Um bei einer evtl. Abgasmessung positive Resultate zu erzielen, müssen die von Wallnöfer angegebenen Mindestanforderungen an den Kamin, strikt eingehalten werden, siehe Planungsunterlagen Walltherm Vajolet und die Wartungen müssen regelmäßig durchgeführt werden. Die Messung soll in Anwesenheit von autorisiertem Fachpersonal durchgeführt werden. Die Inbetriebnahme muss von autorisiertem Fachpersonal durchgeführt worden sein.



*Für fällige Garantieleistungen ist es zwingend, dass die Inbetriebnahme von autorisierten Fachpersonen durchgeführt wurde und, dass dem Hersteller das Inbetriebnahmeprotokoll zugesendet wurde.



Hocheffizienzpumpe der Energieeffizienzklasse: A

- inklusive **Rücklaufanhebungsgruppe** mit stromsparender Hocheffizienzpumpe und einstellbarem Dreiwege-Mischventil
- inklusive **thermischer Ablaufsicherung**
- inklusive **Rauchgasthermometer**
- inklusive **manuellem Entlüfter und Fühlerhülse**
- inklusive **Reinigungsbürste (WT) und Ofenbesteck**
- inklusive **Adapter Ø125 mm für Verbrennungsluftanschluss unten od. rückseitig**

WT1010 6.300,00.-
+ Teuerungszuschlag siehe Seite 3



Info: Bei Bestellung bitte auch die Farbkombination angeben, siehe Folgeseiten. Wenn keine Farbkombination ausgewählt wird verwenden wir standardmäßig die schwarze Farbkombination.

Black- Edition



Auf Wunsch können die Türen des **Walltherm® Vajolet & Vajolet Basic** für einen Aufpreis in schwarz ausgeführt werden.



Aufpreis Türen
Black Edition:

WT1200

135,00.-

Türen
Black Edition

+ Farbkombinatio
weiß
schwarz
weiß



Türen Black Edition
+ Farbkombination schwarz

IR- Keramikgläser für ~ 30% Strahlungsreduzierung



Auf Wunsch werden an beiden Brennraumbtüren strahlungsreduzierende IR- Keramikgläser montiert.

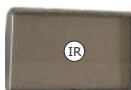

Die Wärmeabstrahlung an den Ofentüren wird um ca. 30% reduziert.

Empfohlen bei kleinen Räumlichkeiten 20-25 m².

Beim Ofenkauf ist lediglich ein Aufpreis zu bezahlen.

Aufpreis (bei Ofenkauf):

WT0030

88,00.-

Farbkombinationen: **Walltherm®** Vajolet

C
Product group



Walltherm® Vajolet in
schwarz

WT0910
kein Aufpreis



***Gussgrau:**

WT0911

kein Aufpreis

Walltherm® Vajolet in
gussgrau



***Info Farbe:**

Es werden die
Verkleidungsblenden
in gussgrau geliefert,
der Ofenkörper bleibt
schwarz.

(Kaminrohr, sichtbarer Türbereich
ist schwarz, daher schwarze
Kaminrohre empfohlen.)

weiß
schwarz
weiß



Aufpreis bei Ofenkauf:

WT0921

139,00.-

weiß
Edelrost
weiß



Aufpreis
bei Ofenkauf:

WT0925

245,00.-



Farbabweichungen und Rauigkeit
können abweichen da händisch lackiert.



*schwarz
rot
schwarz*

Aufpreis für
Farbkombinatoren
schwarz, rot, schwarz: **159,00.-**

WT0900



*schwarz
Edelrost
schwarz*

WT0926

Aufpreis für
Farbkombinatoren
schwarz, Edelstahl, schwarz:

245,00.-



Farbabweichungen und
Rauhigkeit können
abweichen da
händisch lackiert.



*Türen
Black Edition
+ Farbkombination
schwarz,
rot, schwarz*

*Codes:
WT0900
WT1200*



Aufpreis für
Farbkombinatoren
weiß, grau, weiß:

WT0922

139,00.-

Zubehör:



Standard- Rückwand
mit wasserseitigem Bereich offen.



Standard- Rückwand mit optionaler
Abdeckung wasserseitige Anschlüsse.

Abdeckung wasserseitige Anschlüsse



Separate Abdeckung
für den Bereich der
wasserseitigen
Anschlüsse.

zweiteilig



Die Abdeckung hinten darf nicht montiert werden, wenn die Verbrennungsluft vom Wohnraum bezogen wird.

schwarz

WT0991S

gussgrau

WT0991A

55,00.-

Bodenschutzplatte in Metall: für Mod. Vajolet

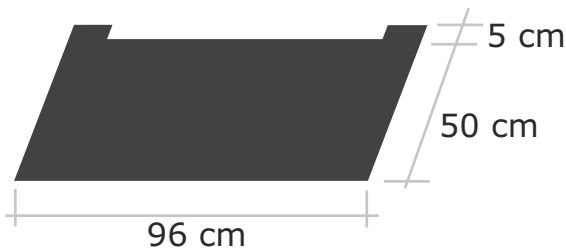

schwarz

WT0192S

153,50.-

grau

WT0192A

153,50.-

Aufpreis für:

Logo WHF (Frontblende oben)
in schwarz:

WT1211

59,00.-



E

Product group

Holzständer mit Stauraum (2 Ablagen)

Holzscheite: Länge max. 35 cm
HxBxT: 1372 x 410 x 400 mm



Schwarz

WT0216S



Gussgrau

WT0216A

499,00.-



Türanschlag kann
rechts oder links
montiert werden.

Feuchtemessgerät für Brennholz

WT0300

35,00.-



Zylinder für Ofenbesteck:



Info:
Ofenbesteck nicht
im Lieferumfang,
dieses ist bereits
beim Ofen dabei.

schwarz

WT0197

88,00.-

Zubehör:

D
Product group



Anschlussset aus Wellrohrschläuchen

Das Anschlussset aus flexiblen Wellrohrschläuchen erleichtert die rückseitige wasserseitige Anbindung an den Ofenwärmetauscher.



i Info: Die thermische Ablaufsicherung ist nicht im Lieferumfang. Siehe Lieferumfang Ofen.

Länge Wellrohrschläuche **50 cm:** **WT0260** 185,00.-

Länge Wellrohrschläuche **100 cm:** **WT0263** 205,00.-

Länge Wellrohrschläuche **200 cm:** **WT0261** 248,00.-

Spülset mit Sicherheitsventil für Ofenkreislauf:

bestehend aus
2 Stk. Schiebern
2 Stk. Entleerungen
1 Stk. 3 bar Sicherheitsventil
Verschraubungen



i Info: Wird direkt auf die Rücklauf-anhebegruppe montiert.

WT0262 109,00.-

Türgriffe Türen links:

Bei den Ofenmodellen **Walltherm® Vajolet & Vajolet Basic**

ist es möglich die Türgriffe der beiden Brennraumtüren an der linken Seite anzubringen. Die Türen öffnen sich dann von links nach rechts.

Die Entscheidung muss aber bereits beim Ofenkauf gefällt werden.

Beim Ofenkauf ist lediglich ein Aufpreis zu bezahlen.



Aufpreis (bei Ofenkauf):

WT1100 112,50.-

Hebel Anheizklappe links:

i Standardmäßig ist der Hebel rechts.

Aufpreis bei Ofenkauf:

WT1290 125,00.-



Vajolet Basic

Heizeinsatz
wasserführend



Profis vertrauen dem Original

Walltherm® Vajolet Basic

**EDELSTAHL-
Brennkammer**



Wirkungsgrad:	91%
Heizleistung min./max.:	8 - 15 KW
Nennleistung:	10 KW bei 2,5 kg Holzauflage
Energieeffizienzklasse:	A+
Wärmeverteilung:	bis zu 80% wasserseitig & 20 % strahlungsseitig
Staub:	13,2 mg/Nm ³
Höhe / Breite / Tiefe:	1364 mm*** / 517 mm / 628 mm
Volumen Brennkammer	~55 lt
Kaminzug (ohne Gebläse)	12 Pa (max. 20 Pa)
Gewicht	ca. 300 kg (ohne Wasserinhalt)
Wasserinhalt	ca. 80 lt
Betriebsdruck	max. 2,5 bar
ext. Luftanschluss Rückseite/Unterseite:	Ø 125 mm
Kaminanschluss	Ø 150 mm (innen)
Abgasmassenstrom:	8,8 g/s
Temperatur der Rauchgase:	ca. 120 - 160 °C
Temp. Rauchgase Anheizphase:	ca. 250 - 400 °C
Brennstoff:	naturbelassenes gespaltenes Stückholz max. Länge 35 cm - Restfeuchte <20%
BImSchV Stufe II (Zentralheizung**)	erfüllt
BImSchV Stufe II (Raumheizer)	erfüllt
Norm:	EN13229 / Art. 15a (2015) BVG
Sicherheitsabstände (brennbare Teile): seitlich / hinten / vorne	10 cm / 10 cm / 100 cm
Garantie*:	5 Jahre auf den Ofenkörper (ausschließlich der Verschleißteile) 2 Jahre auf Armaturen und el. Geräte

i *Für fällige Garantieleistungen ist es zwingend, dass die Inbetriebnahme von autorisierten Fachpersonen durchgeführt wurde und, dass dem Hersteller das Inbetriebnahmeprotokoll zugesendet wurde.

******Um bei einer Abgasmessung positive Resultate zu erzielen müssen die von Wallnöfer angegebenen Mindestanforderungen zum Kamin strikt eingehalten werden, siehe Planungsunterlagen.

i ***Info verkürzte Bauhöhe (H = 1244 mm): Die Füße können gegen Aufpreis um bis zu 12 cm gekürzt werden. In dieser Version kann die Verbrennungsluft nur von unten angeschlossen werden außerdem passt nur die Türrahmen ohne Tür!

Walltherm® Mod. Vajolet Basic

- inklusive **Rücklaufanhebungsgruppe** mit Hocheffizienzpumpe und einstellbarem Dreiwege-Mischventil
- inklusive **thermischer Ablaufsicherung**
- inklusive **Rauchgasthermometer**
- inklusive **manuellem Entlüfter und Fühlerhülse**
- inklusive **Reinigungsbürste (WT) und Ofenbesteck**
- inklusive **Adapter Ø125 mm für Verbrennungsluftanschluss unten od. rückseitig**

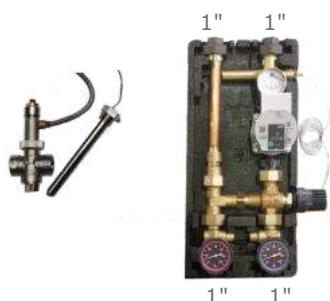

Schwarz: **WT1030S**
6.025.-
+ Teuerungszuschlag siehe Seite 3

i **Info: Der Türrahmen muss separat bestellt werden siehe Folgeseite!**



Beispielfoto: Walltherm Vajolet Basic weiß ummauert

Zubehör Vajolet Basic:



Türrahmen Tür für Zugang Primärlufthebel

Türrahmen mit Tür für Zugang Primärlufthebel:

Türrahmen in Edelstahl mit Tür Farbe schwarz :	WT1900	280,50.-
Türrahmen in Edelstahl mit Tür Farbe weiß :	WT1920	280,50.-
Türrahmen in Edelstahl mit Tür in Edelstahl :	WT1950	395,00.-
Türrahmen schwarz mit Tür Farbe schwarz :	WT1901	252,00.-



Türrahmen:



Türrahmen in Edelstahl :	WT1800	200,00.-
Türrahmen in schwarz :	WT1810	221,50.-



Info: Der Abstand des Verkleidungsmaterials (z.B. Schamotte), zum Türrahmen sollte an allen Seiten mindestens 1 cm betragen, damit evtl. Ausdehnungen des Ofens keine negativen Auswirkungen auf die Verkleidung haben.



Verlängerung Hebel
Anheizklappe:



Durch Ziehen des Hebels öffnet man die Anheizklappe.

WT0011-V 188,00.-

Einbaurahmen mit Wartungstür.



Die Tür kann verputzt werden.

B 60 x H 80 cm

B 40 x H 60 cm

WT0455

280,00.-

WT0454

255,00.-

Regelung WAL04



für alle wasserführenden Walltherm® Modelle
und zusätzlicher thermischer Solaranlage



Digitale Temperaturdifferenzregelung geeignet für *Walltherm* und *Solaranlage* mit *akustischer Alarmfunktion* bei zu hoher Abgastemperatur am Walltherm® mit Ansteuerung einer el. Verbrennungsluftklappe um hohe Wärmeverluste zu verhindern

mit einstellbarer Kühlfunktion / Urlaubsfunktion (Solaranlage)

mit 3 Stk. Fühlern PT 1000

mit 1 Stk. Rauchgasfühler PT1000

(Speicher unten und oben und Ofenfühler, der Fühler für das Solarfeld ist separat zu erwerben)

i Die Regelung wird neben dem Walltherm® **im Wohnraum** montiert damit alle Funktionen genutzt werden können.

HE- Pumpe ON/OFF
Ofen- und Solarpumpe (kein Steuersignal)

Solarpumpe: PWM - Steuersignal

Ofenpumpe
kein PWM - Steuersignal

WT0066

330,00.-

Anlagenkombinationen:

A) nur Walltherm®

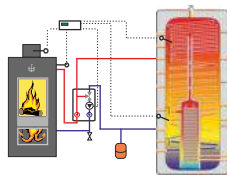

B) nur Solaranlage

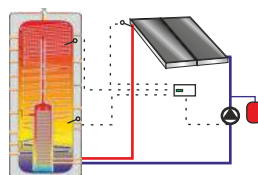

C) Walltherm + Solaranlage

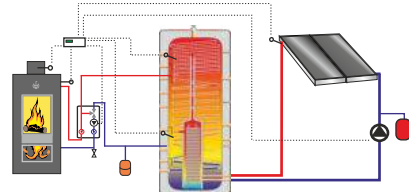

Verbrennungsluftklappe

elektrisch gesteuert

i Die el. Verbrennungsluftklappe wird von der Steuerung WAL03 - 04 oder WAL Touch angesteuert. Sie schließt automatisch nach dem Abbrand des Ofens, um das Auskühlen des Ofens zu verhindern. Außerdem ist sie eine Sicherheitseinrichtung, welche den Abbrand im Störfall (z.B. Stromausfall) unterbricht.

Elektrischer Verbrauch: 2 Watt

Zuluftklappe
mit federgeführtem
Stellmotor
stromlos geschlossen.



Aluflexrohr 3 m:



Ø 125 mm

i Das Aluflexrohr muss bauseits gedämmt werden.

Ø 125 mm **WT0113** 220,00.-

Ø 150 mm **WT0115** 245,00.-

WT0325

65,00.-

Zuluftklappe mit Flansch

Ø 125 mm für die
Montage unterhalb
des Walltherm®
Kaminofens.



WT0113-D

245,00.-

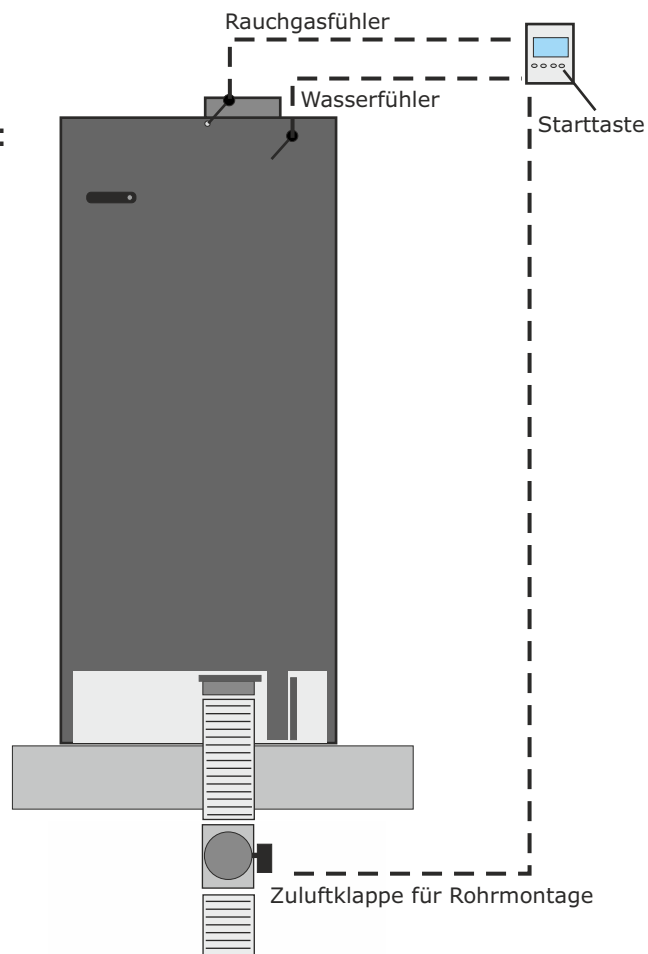

Zuluftklappe
mit Flansch

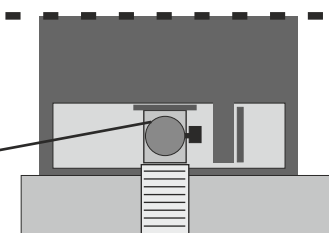

WAL Touch - Die Heizungssteuerung



Programmierung & Support
direkt von Wallnöfer

Die Wal Touch regelt:

- den wasserführenden Walltherm® Ofens mit Alarmfunktion (Signalton bei zu hoher Abgastemperatur) mit Verbrennungsluftklappenfunktion (Verhinderung der Auskühlung nach dem Abbrand)
- eine thermische Solaranlage mit Kühlfunktion (Überhitzungsschutz im Sommer/Urlaub nach Kalender) mit Intervallfunktion (20 Minuten Start - Stop) mit Möglichkeit der Ansteuerung einer modulierenden PWM - Pumpe
- zwei geregelte Heizkreise witterungsgeführt und wenn erwünscht kombiniert mit Raumthermostaten (mit Wochenprogramm, Verriegelungsfunktion falls nicht genügend Temperatur verfügbar ist und Maximaltemperaturbegrenzung)
- mit intelligenter Thermostatfunktion TH1 für die Zusatzheizung mit Wochenprogramm, Blockierfunktion erweiterbar um weitere zwei TH- Funktionen
- Warmwasser- Zirkulationspumpe mit Wochenprogramm
- Rauchgasventilator (bei kurzen Kaminen unter 4,5 m empfohlen)



Touch
Bedieneinheit
Wohnzimmer

NEU:
Schwarzes Gehäuse.

H x B x T = 96 x 144,5 x 26,1 mm



Bus-
kabel

Steuerungszentrale
Heizraum

WAL Touch

Touch Bedieneinheit
mit Steuerzentrale
ohne Fühler!

WT0500 890,00.-

i Fühler müssen nach Bedarf optional bestellt werden! Buskabel nicht im Lieferumfang.

Info zu Pumpen:

- HE- Pumpe ON/OFF
Ofen- und Solarpumpe (kein Steuersignal)
- Solarpumpe: PWM - Steuersignal
- Ofenpumpe
kein PWM - Steuersignal

Beispielschema:

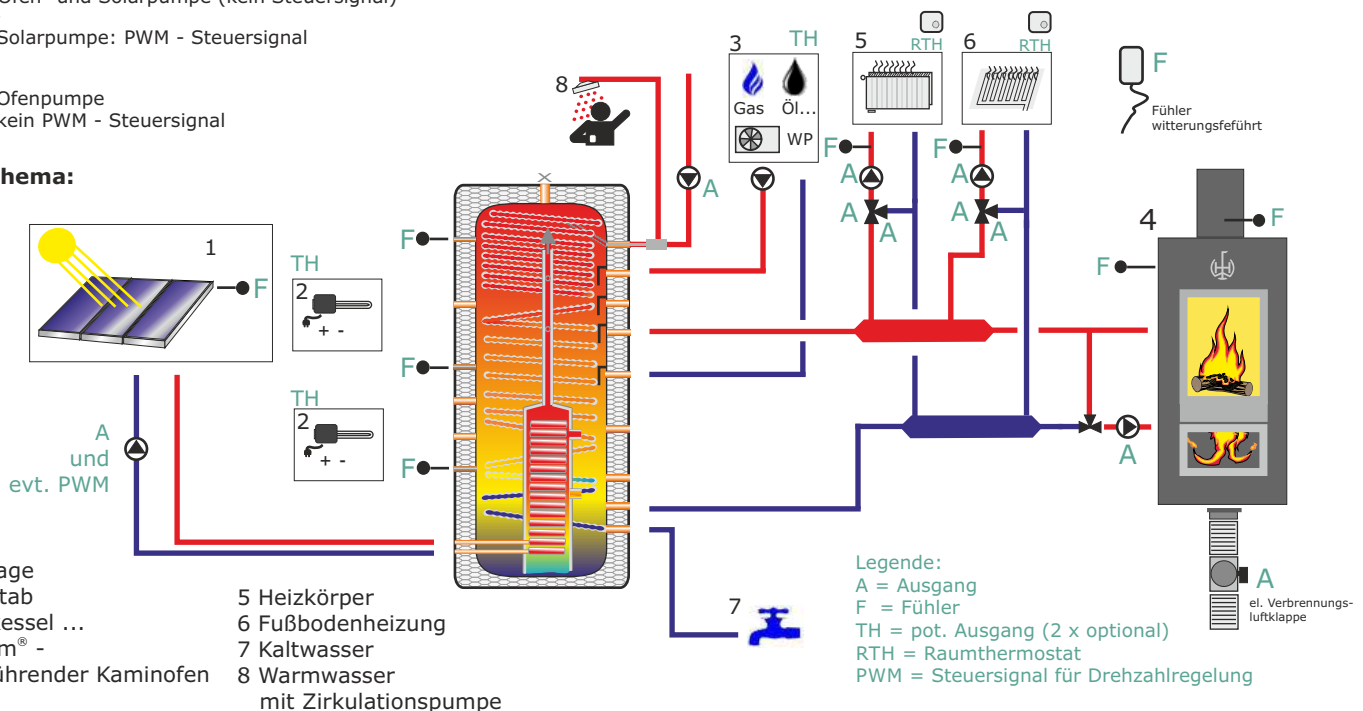

Optional:

App & Schnittstelle CMI
für Visualisierung
in der **App** (Android & IOS) oder
im **Webbrowser** & Fernwartung



CMI Schnittstelle

WT0505

265,00.-



Witterungsgeführter
Sensor (Außenfühler)



WT0510

23,50.-

Fühler PT 1000



SW0283

22,00.-



Hilfsrelais potentialfrei für zwei
zusätzliche Thermostatfunktionen



Die Thermostatfunktionen können zur
Speicherbeladung als auch zur
Speicherentladung genutzt werden.

WT0520

54,00.-

Rauchgasfühler
bis 500 °C



WT0054

45,00.-



Alternative für den Pumpenstart
beim Walltherm® Vajolet / Vajolet Basic

Thermostat mit
2000 mm Kapillarf.
mit Fühlerhülse

(0 - 90°C)



WT0025-K

47,00.-

Thermostat
mit Fühlerhülse

(0 - 90°C)



WT0025

38,00.-

Raum-
thermostat



WT0525

49,00.-

Transportpreis

für einen Walltherm® AIR oder
Walltherm® Vajolet Ofen
nach Deutschland (ohne Inseln)

TDW0001

210,00.-**



Info: Für andere Länder
bitte Angebot anfragen.

*Transport mit Hebebühne und
Tel. Avis an Bordsteinkante.
Entladestelle muss für größere
Fahrzeuge (4,5 T.) zugänglich
sein.

Auf diese Dienstleistung
ist **kein Rabatt/Skonto**
möglich.

**Transportpreis: Aufgrund der hohen Schwankungen der Treibstoffpreise und der längeren Lieferzeiten können wir nicht garantieren ob dieser Pauschalpreis zum Auslieferungszeitpunkt noch gültig ist. Wir verrechnen den tatsächlichen Transportpreis zum Zeitpunkt der Auslieferung.

Den Transportpreis für den Ofen Walltherm Arunda separat anfragen.

Heizkreise:



Heizkreis- Pumpenstation mit VL- rechts (Standard) mit Mischer (geregelt)



Lieferumfang:
1 Stk. Wilo He Pumpe
1 Stk. Mischer
2 Stk. Thermometer
1 Stk. Dämmschale

SW1260 735,00.-

Heizkreis- Station und RL- Anhebung direkt am Verteiler:

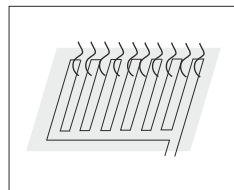

Spülset mit Sicherheitsventil für Ofenkreislauf:

WT0262

bestehend aus
2 Stk. Schiebern
2 Stk. Entleerungen
1 Stk. 3 bar Sicherheitsventil
Verschraubungen

109,00.-



Info Spülset:
Wird direkt auf die Rücklaufanhebegruppe montiert. Die Entleerungen werden nach vorne montiert, die Hebel der Schieber sind dann jeweils links. Die Abbildung ist zur Verständnis abweichend.



Heizkreis gemischt mit VL- links wie auf Abbildung:

Lieferumfang:
1 Stk. Wilo He Pumpe
1 Stk. Mischer
2 Stk. Thermometer
1 Stk. Dämmschale

SW1260L 745,00.-

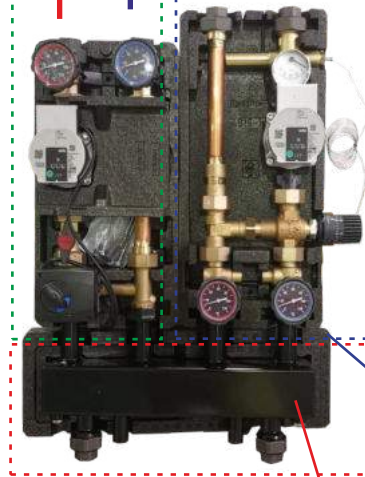

Info Rücklaufanhebegruppe Walltherm®:
Anstelle von 2 Heizkreisstationen kann auch die Original - Rücklaufanhebegruppe vom Walltherm® ganz rechts auf den Verteiler gesetzt werden. (wegen Platzbedarf Thermostatkopf nur ganz rechts möglich, siehe Abbildung)

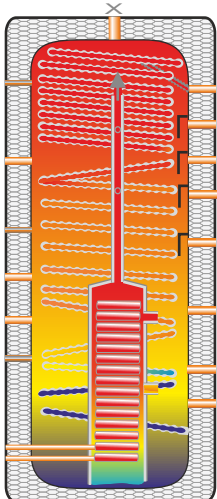

VL
Speicher
RL

Verteiler für 2 Kreisläufe:

Lieferumfang:
1 Stk. Verteiler
1 Stk. Dämmschale
1 Stk. Wandhalterung

SW1250

450,00.-

Verteiler für 3 Kreisläufe:

Lieferumfang:
1 Stk. Verteiler
1 Stk. Dämmschale
1 Stk. Wandhalterung

SW1252

545,00.-

Arunda

Pelletofen
wasserführend



**Profis vertrauen
dem Original**

Walltherm® Arunda

**EDELSTAHL-
Brennkammer**



*Der neue innovative wasserführende
Pelletofen Walltherm Arunda
nutzt die bei Wallnöfer bereits
seit Jahren eingesetzte Holzvergaserbrenntechnik.*

*Durch die Sturzbrandtechnik werden höchste
Wirkungsgrade und niedrigste Emissionswerte erreicht.*

*Die eingesetzte Luft- und Holzgasführung ist
international patentrechtlich geschützt.*

*Ein gesamter Einfamilienhaushalt wird
mehrtätig autonom
mit ausreichend Wärme versorgt und dies
vom Wohnraum aus.*

*Die integrierte Steuerung ermöglicht es ein individuelles
Wochenprogramm zu programmieren, sodass Sie
jederzeit einen warmen Haushalt vorfinden.*

Der Walltherm Arunda verfügt über:

- eine Touch Steuerung mit intuitiver Bedienung,
optional mit App - Anbindung
- eine Verbrennungsluftklappe
- zwei Zündkerzen für zuverlässigen Betrieb
- einen Stellmotor mit Klappe im Pelletschacht
für die Umstellung auf Holz (Notbetrieb), Rückbrandsicherung.
- einen großzügig dimensionierten Pelletbehälter (90 kg) für
mehrtätigen autonomen Betrieb
- einen leistungsfähigen Wärmetauscher mit
Edelstahl- Brennkammer für lange
Haltbarkeit.

Walltherm® Das Original

Pellet- Kaminofen
mit Holzvergaserbrenntechnik

Notbetrieb mit Holz möglich



Technische Daten:

	Nennwärmeleistung:	Teillast:
Wirkungsgrad:	92,7%	95,2%
Nennleistung:	13,2 KW	10,2 KW
Wärmeverteilung:	10,1 KW wasserseitig 3,1 KW strahlungsseitig	7,1 KW wasserseitig 3,1 KW strahlungsseitig
CO bei 13% O ₂ :	24 mg/Nm ³	33 mg/Nm ³
Staub:	8 mg/Nm ³	6 mg/Nm ³
Höhe / Breite / Tiefe:	H 1726 mm x B 1020 x T 635 mm	
Volumen Pelletbehälter:	90 kg	
Verbrauch/Stunde:	2,94 kg	2,2 kg
Kaminzug:	10 Pa**	10 Pa**
Gewicht:	450 kg (ohne Wasserinhalt)	
Volumen Wasserwärmetauscher:	80 lt	
Betriebsdruck:	2 bar (max. 3 bar)	
Ext. Luftanschluss unten oder Rückseite:	Ø 125 mm	
Kaminanschluss Oberseite:	Ø 149 mm (extern)	
Stromanschluss:	230 V / 50 Hz	
Stromverbrauch:	110 Watt (max. 485 Watt)	90 Watt
Abstand brennbare Bauteile:	seitlich und rückseitig 10 cm, Front: 100 cm***	
Brennstoff:	Pellet naturbelassen Qualität: EN - Plus A1 oder Ö-Norm M7135 erfüllt A+ EN14785	
BImSchV Stufe II (Zentralheizung): Energieeffizienzklasse laut Eco- Design 2022: Norm:		
Garantie*:	5 Jahre auf den Ofenkörper (ausgenommen Verschleißteile) 2 Jahre auf Armaturen und el. Geräte 1 Jahr auf feuerbelastete Bauteile	

*Die dokumentierte Inbetriebnahme durch geschultes Fachpersonal ist Voraussetzung für jegliche Garantieleistungen.
 (evtl. Zugregler vorsehen) * Es sollte deutlich mehr Platz für evtl. Wartungsarbeiten seitlich vorgesehen werden.
 Pellets werden von der linken Oberseite befüllt.

 *Für fällige Garantieleistungen ist es zwingend, dass die Inbetriebnahme von autorisierten Fachpersonen durchgeführt wurde und, dass dem Hersteller das Inbetriebnahmeprotokoll zugesendet wurde.

★★★★★
Italien - Einstufung Umweltklasse: 5 Stelle
 Produkt konform den Anforderungen
 CLASSE 5 STELLE laut
 Decreto 7 Nov. 2017 n 186



Walltherm® Mod. Arunda

- inklusive **Rücklaufanhebungsgruppe** mit Hocheffizienzpumpe und einstellbarem Dreiwege-Mischventil
- inklusive **thermischer Ablaufsicherung**
- inklusive **Sicherheitsventil 3 bar**
- inklusive **manuellem Entlüfter und Fühlerhülse**
- inklusive **Touch Steuerung**
- inklusive **Reinigungsbürste (WT) und Ofenbesteck**
- inklusive **Adapter Ø125 mm für Verbrennungsluftanschluss unten od. rückseitig**
- inklusive **el. Verbrennungsluftklappe**

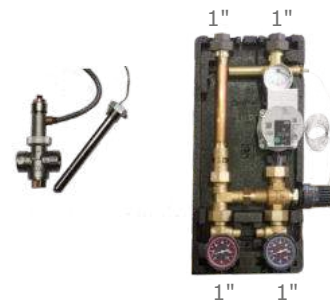

WT7000 14.000.-

Farbkombination: weiß schwarz
siehe Bild.

WT7050

kein Aufpreis.

Tool 4heat für die Fernwartung und die externe Überwachung per App erwerblich.

WT7070

165,00.-

 **Info:** Voraussetzung W-LAN in Reichweite.

Kaminrohre:



Empfehlung:



Kamineintrittshöhe
bei Anschluss mit 90° Bogen
Walltherm® Vajolet & Vajolet Basic

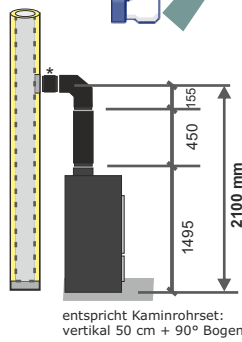

entspricht Kaminrohrset:
vertikal 50 cm + 90° Bogen

Mindesteintrittshöhe:

notwendig damit
die Rauchzüge
gereinigt werden
können.

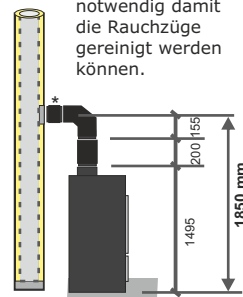

entspricht Kaminrohrset:
vertikal 25 cm + 90° Bogen

* Info: Oftmals wird ein
Doppelnippel (WT0244) benötigt.



Info: An allen Walltherm® Modellen
ist der Kaminanschluss
als Muffe (weiblich) ausgeführt!

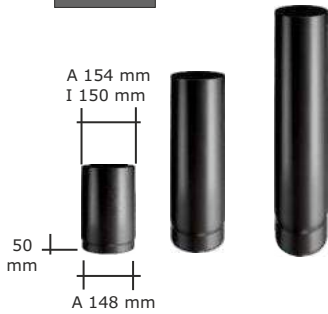

Kaminrohr schwarz Senotherm $\varnothing 150$ L=250mm (= 200 mm) WT0230 30,00.-

Kaminrohr schwarz Senotherm $\varnothing 150$ L=500mm (=450 mm) WT0232 40,00.-

Kaminrohr schwarz Senotherm $\varnothing 150$ L=750mm (=700 mm) WT0234 50,00.-

Kaminrohr schwarz Senotherm $\varnothing 150$ L=1000mm (= 950 mm) WT0236 58,00.-

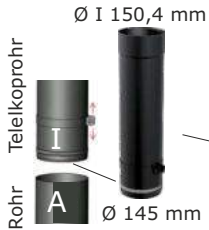

Kaminrohr mit Inspektionsöffnung schwarz $\varnothing 150$ L=750mm (=700 mm) WT0234-I 115,00.-

Kaminrohr mit Inspektionsöffnung schwarz $\varnothing 150$ L=1000mm (=950 mm) WT0236-I 120,00.-

Teleskoprohr
Rohr A
(Rohr unten nicht
im Lieferumfang)



Teleskopisches Kaminrohr schwarz $\varnothing 150$ L= 500 mm WT0232-TELE 78,00.-

Kaminbogen 90° mit Inspektionsdeckel schwarz Senotherm $\varnothing 150$ WT0238 67,00.-

Kaminbogen 45° mit Inspektionsdeckel schwarz Senotherm $\varnothing 150$ WT0240 58,00.-



Kaminrohrmuffe zum Einmauern schwarz Senotherm $\varnothing 150$ L=150mm WT0242 64,00.-

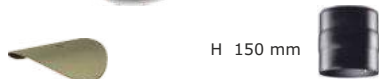

Kaminrohrstück Doppelnippel schwarz Senotherm $\varnothing 150$ WT0244 30,00.-

Ersatzdichtung
Inspektions-
deckel



Drosselklappe schwarz Senotherm $\varnothing 150$ zum Nachrüsten WT0246 31,00.-

WT0255
7,50.-

Rosette rund schwarz Senotherm $\varnothing 150$ WT0248 23,00.-



Rosette in Ellipsenform schwarz Senotherm $\varnothing 150$ WT0250 29,00.-

H 222 mm
Ø A 300 mm



Deckenteil mit Tele- Muffe schwarz Senotherm $\varnothing 150$ mm WT0242-TELE 110,00.-

Spannbride
mit Dichtung
25 mm

H 176 mm



Wandteil mit Tele- Muffe schwarz Senotherm $\varnothing 150$ mm WT0254-TELE 99,00.-

WT0257 13,50.-

Preise in Euro ohne MwSt und Transport.
Druckfehler, technische und sonstige Änderungen vorbehalten.

Rauchsauger: funktioniert nach Venturi - Prinzip, zugelassen bis zu 400°C erhöht den Kaminzug

D
Product group



i Info: Wenn ein zu kurzes Kaminsystem vorhanden ist, kann der Rauchsauger den nötigen Unterdruck erzeugen um einen einwandfreien Betrieb zu erzielen.



Montiert auf Edelstahlrohr doppelwandig



Drehzahlregler

Abgasgebläse Ø 150 mm, Anschlussstück rund in Edelstahl inklusive manuell verstellbaren Leistungsregler

WT0200 795,00.-

Anschluss: Ø I 149 mm Ø A 253,3 mm - Höhe: 607 mm, 8 kg, Stromaufnahme: 20 - 105 Watt

Abgasgebläse Ø 200 mm, Anschlussstück rund in Edelstahl inklusive manuell verstellbaren Leistungsregler

WT0201 865,00.-

Anschluss: Ø I 199 mm - Ø A 303 mm - Höhe: 686 mm, 10,4 kg, Stromaufnahme: 20 - 160 Watt



Abgasgebläse Ø 150 mm, Anschlussstück quadratisch in Edelstahl inklusive manuell verstellbaren Leistungsregler

WT0202 795,00.-

Anschluss: Ø147 mm, Basis 282x282 mm
Höhe: 518 mm, 7,8 kg, Stromaufnahme: 20 - 105 Watt



Drehzahlregler

Abgasgebläse Ø 200 mm, Anschlussstück quadratisch in Edelstahl inklusive manuell verstellbaren Leistungsregler

WT0203 865,00.-

Anschluss: Ø197 mm, Basis 342x342 mm
Höhe: 598 mm, 10 kg, Stromaufnahme: 20- 160 Watt



Info: Das Ein- und Ausschalten des Rauchsaugers kann von der **WAL Touch Steuerung** angesteuert werden.



Dach für Rauchsauger Ø150 mm

WT0205 170,00.-

Dach für Rauchsauger Ø200 mm

WT0206 250,00.-

Edelstahlkaminrohre doppelwandig ø150 mm:



Endstück mit Dach

WT0367I
110,00.-

Material: Innen und außen Edelstahl
Dämmung: Mineralwolle 25 mm

1000 mm Kaminrohr

WT0357I
158,00.-

T-max: 600 °C / CE / EN1856-1 und EN1856-2

500 mm Kaminrohr

WT0356I
110,00.-

Bogen 90°

WT0359I
195,00.-

Bogen 45°

WT0360I
120,00.-

Kaminrohr mit Abzweigung 45°

WT0363I
430,00.-

Rohr mit quadratischer Befestigungsplatte

WT0377I
148,00.-

250 mm Kaminrohr

WT0355I
84,00.-



Wandbefestigung

WT0368I
36,00.-



T-Stück 90° Anschluss

WT0362I
210,00.-

Rohrschelle

WT0369I
15,50.-



Konsole Wand- Kamin

WT0375I 62,00.-



500 mm Kaminrohr mit Reinigungsöffnung

WT0356I-I
345,00.-

Übergang einwandig (männlich) auf doppelwandig



WT0370I
205,00.-

Übergang einwandig (weiblich) auf doppelwandig



WT0371I
205,00.-



Fußteil

WT0376I
152,00.-



Unteres Endstück mit Kondenswasserablauf.

WT0364I 88,00.-

Preise in Euro ohne MwSt und Transport.
Druckfehler, technische und sonstige Änderungen vorbehalten.



WALLNÖFER

SOLAR & WALLTHERM® ÖFEN

*Seit Jahrzehnten
für Sie da*



Die allgemeinen Geschäftsbedingungen
und Informationen zur Datenschutzverordnung
finden Sie auf unserer Internetseite
www.wallnoefer.it/agb-datenschutz.html

Wallnöfer GmbH Energiesysteme
Gewerbezone Kiefernainweg 110
39026 Prad am Stj.
Südtirol / Italien

Tel. 0039 0473 61 63 61
info@wallnoefer.it

www.wallnoefer.it
www.walltherm.com

Ein Unternehmen aus
SÜDTIROL



ISO 9001